

Instrukcja obsługi

Kuchenka mikrofalowa z grillem i konwekcją HCMG 25

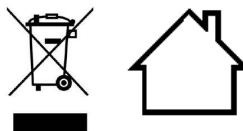

Item No. 3354

Oficjalny dystrybutor marki Caso Germany na terenie Polski
TERABAJT Mateusz Reszka
Kruszewska 23
15-641 Krupniki

email: info@caso-germany.pl
www: www.caso-germany.pl

Bez uzyskania uprzedniej pisemnej zgody firmy Caso Germany (oficjalny dystrybutor TERABAJT Mateusz Reszka) żadna część niniejszej instrukcji nie może być wydawana ani powielana przez kopiowanie, drukowanie, fotografowanie lub w jakikolwiek inny sposób.

1 Instrukcja obsługi.....	5
1.1 Informacje ogólne.....	5
1.2 Informacje o instrukcji	5
1.3 Ostrzeżenia	5
1.4 Ograniczenia odpowiedzialności	6
1.5 Ochrona praw autorskich	6
2 Bezpieczeństwo.....	6
2.1 Przeznaczenie produktu	7
2.2 Ogólne informacje dotyczące bezpieczeństwa.....	7
2.3 Źródła zagrożenia	8
2.3.1 Niebezpieczeństwo spowodowane mikrofalami	8
2.3.2 Niebezpieczeństwo poparzenia.....	8
2.3.3 Niebezpieczeństwo pożaru	9
2.3.4 Niebezpieczeństwo wybuchu	9
2.3.5 Niebezpieczeństwo przepięcia elektrycznego.....	10
3 Uruchomienie	10
3.1 Informacje dotyczące bezpieczeństwa	10
3.2 Zakres kontroli dostaw i transportu.....	10
3.3 Funkcje.....	11
3.4 Rozpakowywanie.....	11
3.5 Zalecenia dotyczące pakowania.....	11
3.6 Ustawienia.....	11
3.6.1 Wymagane ustawienia	11
3.6.2 Instalacja urządzenia	12
3.6.3 Unikanie zakłóceń radiowych	12
3.7 Montaż akcesoriów.....	13
3.7.1 Talerz obrotowy.....	13
3.7.2 Ruszt.....	13
3.8 Podłączenie do prądu	13
3.8.1 Przedłużacze.....	14
4 Wygląd i funkcjonalność.....	14
4.1 Przegląd urządzenia	14
4.2 Elementy obsługi i wskaźniki	15
4.3 Sygnały dźwiękowe	16
4.4 Bezpieczne wyposażenie	16
4.4.1 Ostrzeżenia na urządzeniu	16
4.4.2 Ochronny system zatrasków drzwi	16
4.4.3 Zamek zabezpieczający przed dzieckiem	17
4.5 Tabliczka znamionowa.....	17

5	Eksploatacja i obsługa	17
5.1	Zasady gotowania w kuchence mikrofalowej	17
5.2	Tryb pracy	18
5.3	Informacja o naczyniach do mikrofal	19
5.4	Otwieranie i zamykanie drzwiczek	19
5.5	Aktywacja po wybraniu programu	20
5.6	Szybki start	20
5.7	Stop / Pauza	20
5.8	Ustawianie zegara	21
5.9	Funkcja minutnik	21
5.10	Tryb „MICROWAVE”	22
5.11	Tryb grilla i kombinacji	23
5.12	Tryb konwekcji	24
5.12.1	Tryb konwekcji z podgrzewaniem	24
5.12.2	Tryb konwekcji bez podgrzewania	25
5.13	Tryb wieloetapowy	26
5.14	Tryb pieczenia (Cooking Program)	27
5.15	Automatyczne rozmrażanie	28
5.15.1	Automatyczne rozmrażanie wg wagi	28
5.15.2	Rozmrażanie wg czasu	29
5.16	Wyświetlanie funkcji	29
6	Czyszczenie i konserwacja	29
6.1	Informacje dotyczące bezpieczeństwa	29
6.2	Czyszczenie	30
7	Rozwiązywanie problemów	31
7.1	Uwagi dotyczące bezpieczeństwa	31
7.2	Problem i rozwiązanie	31
8	Utylizacja zużytego sprzętu	32
9	Dane techniczne	32

1 Instrukcja obsługi

1.1 Informacje ogólne

Proszę zapoznać się z informacjami zawartymi w niniejszej instrukcji obsługi, aby można było bezpiecznie korzystać ze wszystkich funkcji urządzenia.

Życzymy przyjemnego użytkowania!

1.2 Informacje o instrukcji

Niniejsza instrukcja obsługi jest częścią składową kuchenki mikrofalowej i dostarczy ważnych informacji dotyczących pierwszego uruchomienia, bezpieczeństwa, przeznaczenia i konserwacji urządzenia.

Instrukcja obsługi musi być dostępna w każdym momencie. Z niniejszą instrukcją obsługi musi się zapoznać każda osoba, która będzie obsługiwała urządzenie, osoba ta musi stosować się do wymagań:

- Uruchomienia
- Działania
- Rozwiązywania problemów
- Czyszczenia

Należy przechowywać instrukcję obsługi w bezpiecznym miejscu i przekazać ją następnemu właścicielowi wraz z urządzeniem.

1.3 Ostrzeżenia

**GEFAHR**

Niebezpieczeństwo

Taka ikona wskazuje potencjalnie niebezpieczne sytuacje.

Jeżeli nie uniknie się niebezpiecznych sytuacji mogą one prowadzić do poważnych obrażeń, a nawet śmierci.

- ▶ Należy postępować zgodnie z instrukcją obsługi, aby uniknąć poważnych obrażeń lub śmierci.

**WARNUNG**

Ostrzeżenie

Taka ikona wskazuje potencjalnie niebezpieczne sytuacje.

Jeżeli nie uniknie się niebezpiecznych sytuacji mogą one prowadzić do poważnych obrażeń.

- ▶ Należy postępować zgodnie z instrukcją obsługi, aby uniknąć poważnych obrażeń.

▲VORSICHT Uwaga

Taka ikona wskazuje potencjalnie niebezpieczne sytuacje.

Jeżeli nie uniknie się niebezpiecznych sytuacji mogą one prowadzić do poważnych obrażeń.

► Należy postępować zgodnie z instrukcją obsługi, aby uniknąć poważnych obrażeń.

HINWEIS Wskazówka

Taka ikona oznacza dodatkowe informacje, które ułatwią obsługę urządzenia.

1.4 Ograniczenia odpowiedzialności

Wszystkie dane techniczne i uwagi w odniesieniu do instalacji, obsługi, czyszczenia są całkowicie aktualne w momencie druku tej instrukcji. Instrukcja została sporządzona z najwyższą starannością bazując na latach doświadczeń.

Producent nie ponosi żadnej odpowiedzialności za szkody powstałe w wyniku:

- Nieprzestrzegania instrukcji
- Wykorzystania do innych celów niż wymienione w niniejszej instrukcji
- Napraw wykonywanych przez nieautoryzowane serwisy
- Modyfikacji technicznych
- Używania nieoryginalnych części zamiennych

Modyfikacje urządzenia nie są zalecane i nie są objęte gwarancją.

1.5 Ochrona praw autorskich

Ta instrukcja jest chroniona prawami autorskimi.

Braukmann GmbH rezerwuje wszystkie prawa do niniejszej instrukcji, włączając jakikolwiek sposób kopiowania, nawet częściowy.

Braukmann GmbH zastrzega sobie prawo do zmiany zawartości oraz zmian technicznych.

2 Bezpieczeństwo

Ten rozdział zawiera ważne wskazówki bezpieczeństwa, do których należy się stosować obsługując urządzenie.

Urządzenie jest zgodne z wymogami bezpieczeństwa. Niewłaściwe używanie może doprowadzić do uszkodzeń ciała lub mienia.

2.1 Przeznaczenie produktu

Urządzenie jest przeznaczone wyłącznie do użytku w gospodarstwach domowych do:

- Rozmrażania żywności
- Grillowania żywności
- Gotowania żywności
- Pieczenia żywności
- Ogrzewania żywności.

Używanie urządzenia do innych celów niż wyżej wypisane uważane jest za niezgodne z przeznaczeniem.

▲WARNUNG Ostrzeżenie

Zagrożenie w przypadku niezamierzonego użycia!

Zagrożenia mogą pochodzić z urządzenia, jeżeli jest ono używane niezgodnie z instrukcją.

- ▶ Należy używać urządzenia zgodnie z jego przeznaczeniem.
- ▶ Należy przestrzegać zaleceń zawartych w niniejszej instrukcji obsługi.

Roszczenia wszelkiego rodzaju ze względu na szkody wynikające z nieprzewidzianych zastosowań są wyłączone.

2.2 Ogólne informacje o bezpieczeństwie

HINWEIS Wskazówka

Należy zwrócić uwagę na następujące ogólne uwagi dotyczące bezpieczeństwa.

- ▶ Przed użyciem należy sprawdzić czy urządzenie nie posiada uszkodzeń. Nigdy nie można używać uszkodzonego urządzenia.
- ▶ Jeżeli przewód elektryczny jest uszkodzony, należy wymienić przewód w autoryzowanym serwisie.
- ▶ To urządzenie może być używane przez dzieci powyżej 8 roku życia oraz przez osoby o ograniczonej zdolności fizycznej lub psychicznej tylko w przypadku, gdy zapoznały się one z instrukcją obsługi oraz rozumieją zagrożenia związane z używaniem urządzenia.
- ▶ Dzieci nie mogą bawić się urządzeniem.
- ▶ Nie można używać termometrów do żywności podczas pracy urządzenia.
- ▶ Do urządzenia nie można wkładać żywych zwierząt.
- ▶ Urządzenie nie jest przeznaczone do pracy w przemyśle lub laboratoriach.
- ▶ Czyszczenie oraz konserwacja nie może być wykonywana przez dzieci bez nadzoru.
- ▶ **UWAGA:** Nie należy ustawiać kuchenki mikrofalowej nad płytą lub nad innym urządzeniem, które wytwarza ciepło.
- ▶ Urządzenie powinno zostać ustawione przy ścianie.
- ▶ Urządzenia nie wolno umieszczać w szafie.

- ▶ Urządzenie nie jest przeznaczone do użytkowania za pomocą zewnętrznego zegara lub oddzielnym systemem zdalnego sterowania.
- ▶ Nie wolno zdejmować uchwytu z tyłu lub z boku, ponieważ zapewnia minimalną odległość od ściany dla cyrkulacji powietrza,
- ▶ Nie można używać naczyń, które nie nadają się do stosowania w urządzeniach mikrofalowych.
- ▶ Nie należy zostawiać włączonego urządzenia bez nadzoru.
- ▶ Nie można używać urządzenia, gdy jest puste.
- ▶ Urządzenie nie jest przeznaczone do suszenia.
- ▶ Nie można używać urządzenia w pobliżu wody.
- ▶ Nie można używać parownic do czyszczenia urządzenia.
- ▶ Nie można używać urządzenia w pobliżu wody oraz w wilgotnych pomieszczeniach.
- ▶ Tylko autoryzowany serwis może wykonywać naprawy w czasie trwania okresu gwarancji, w przeciwnym razie uprawnienia gwarancyjne będą nieważne.
- ▶ Uszkodzone części muszą być wymienione na oryginalne części zamienne, tylko takie części dają pewność, że wymogi bezpieczeństwa zostaną zachowane.
- ▶ Podczas odłączania należy trzymać za wtyczkę, a nie za przewód, aby uniknąć obrażeń.
- ▶ Nie można zanurzać urządzenia w wodzie lub innych płynach.

2.3 Źródła zagrożenia

2.3.1 Niebezpieczeństwo spowodowane mikrofalami

▲WARNING Ostrzeżenie

Należy przestrzegać poniższych uwag, aby nie narażać siebie i innych na mikrofałe:

- ▶ Nie można korzystać z urządzenia, gdy drzwiczki są otwarte.
- ▶ Nie należy używać urządzenia, jeśli drzwiczki i uszczelki są uszkodzone.
- ▶ Naprawy powinny być wykonywane przez przeszkolonych do ich wykonywania specjalistów.

2.3.2 Niebezpieczeństwo poparzenia

▲WARNING Ostrzeżenie

Należy przestrzegać poniższych uwag, aby uniknąć poparzenia.

- ▶ **UWAGA:** Dzieci powinny używać mikrofalówki tylko pod nadzorem osób dorosłych ze względu na wytwarzanie wysokiej temperatury.
- ▶ Ogrzewanie napojów w kuchenke może prowadzić do opóźnionego wrzenia, dlatego należy zachować szczególną ostrożność podczas obchodzenia się z pojemnikiem.
- ▶ Nie można smażyć żywności w urządzeniu, gorący olej może spowodować uszkodzenie urządzenia oraz poparzenia skóry.

- ▶ Po podgrzaniu pożywienia dla dzieci (niemowląt) w butelkach lub słoikach (bez zakrętki i smoczka), należy zawartość dobrze wymieszać lub wstrząsnąć. Przed podaniem pożywienia należy sprawdzić jego temperaturę, aby uniknąć oparzeń.
- ▶ Drzwi lub zewnętrzna powierzchnia może stać się gorąca, kiedy urządzenie jest włączone.
- ▶ Podczas pracy urządzenia niektóre produkty jak tłuszcz czy woda, bardzo mocno się nagrzewają, należy wyjąć produkty około 60 sekund po zakończeniu pracy urządzenia.
- ▶ Należy używać rękawic kuchennych do wyjmowania podgrzewanych produktów.
- ▶ **Uwaga:** Para może uciec, kiedy otworzymy pokrywę lub folię.
- ▶ Części urządzenia mogą się nagrzewać podczas pracy, należy zachować szczególną ostrożność.

2.3.3 Niebezpieczeństwo pożaru

⚠ WARNUNG Ostrzeżenie

Należy przestrzegać poniższych uwag, aby uniknąć pożaru.

- ▶ Nie można przechowywać w urządzeniu materiałów łatwopalnych.
- ▶ Nie wolno uruchamiać kuchenki, gdy jest pusta.
- ▶ Nie wolno podgrzewać alkoholu w urządzeniu.
- ▶ Aby zmniejszyć ryzyko pożaru w komorze kuchenki:
 - ▶ A) podczas podgrzewania żywności w papierowym lub plastikowym pojemniku, należy często sprawdzać proces gotowania ze względu na możliwość zapłonu.
 - ▶ B) w przypadku pojawienia się dymu, należy wyłączyć kuchenkę lub odłączyć ją od sieci zasilania i nie otwierać drzwiczek, by stłumić możliwe płomienie.
 - ▶ C) nie można używać komory w celach magazynowych. Nie zostawiać produktów papierowych, naczyń do gotowania w komorze, gdy nie jest używana.
 - ▶ D) nie można wykorzystywać komory urządzenia jako schowka. Nie zostawiać w komorze rzeczy papierowych, przyborów kuchennych ani potraw, gdy urządzenie nie jest użytkowane.
- ▶ Pojemniki do gotowania powinny być sprawdzane w celu czy nadają się do stosowania w kuchence mikrofalowej.
- ▶ Nie można podgrzewać alkoholu i substancji łatwopalnych w urządzeniu.
- ▶ Nie wolno suszyć odzieży ani gazet w kuchence mikrofalowej. Mogą się one zapalić.
- ▶ Należy zachować szczególną ostrożność aby nie produkt w komorze nie wysechł ponieważ może dojść do jego zapłonu.

2.3.4 Niebezpieczeństwo wybuchu

⚠ GEFAHR Niebezpieczeństwo

Należy przestrzegać poniższych uwag w celu uniknięcia wybuchu:

- ▶ Płyny i inne potrawy nie mogą być ogrzewane w zamkniętych naczyniach, ponieważ mogą one eksplodować.
- ▶ Z butelek dla dzieci należy usunąć korek przed podgrzaniem.
- ▶ Nie należy gotować jajek w skorupie ani podgrzewać ugotowanych jajek na twardo, gdyż mogą one pęknąć, nawet po zakończonym już podgrzewaniu.

2.3.5 Niebezpieczeństwo przepięcia elektrycznego

▲GEFAHR Niebezpieczeństwo

Należy przestrzegać poniższych uwag w celu uniknięcia porażenia prądem:

- ▶ Jeżeli przewód elektryczny jest uszkodzony, nie można korzystać z urządzenia oraz należy go wymienić w autoryzowanym serwisie.
- ▶ Nie można rozkręcać urządzenia w żadnych okolicznościach. Istnieje ryzyko porażenia elektrycznego.
- ▶ Przed podłączeniem urządzenia należy się upewnić, że ręce są suche.
- ▶ Należy upewnić się, że urządzenie jest wyłączone przed wymianą żarówki.

3 Uruchomienie

Ten rozdział zawiera ważne wskazówki bezpieczeństwa dotyczące pierwszego uruchomienia urządzenia. Należy przestrzegać poniższych zaleceń, aby uniknąć zagrożeń.

3.1 Informacje dotyczące bezpieczeństwa

▲WARNUNG Ostrzeżenie

Podczas uruchomienia urządzenia mogą powstać szkody!

Należy przestrzegać poniższych zaleceń, aby uniknąć niebezpieczeństwa:

Opakowanie nie może być używane do zabawy, istnieje ryzyko uduszenia.

Należy przenosić i rozpakowywać urządzenie w dwie osoby ze względu na duży ciężar urządzenia.

3.2 Zakres kontroli dostaw i transportu

Kuchenka mikrofalowa jest dostarczana z następującymi komponentami:

- HCMG 25
- Szklany talerz obrotowy
- Ruszt
- Pierścień obrotowy
- Instrukcja obsługi

HINWEIS**Uwaga**

- ▶ Należy dokładnie obejrzeć opakowanie czy nie posiada jakichkolwiek uszkodzeń
- ▶ Należy niezwłocznie powiadomić sprzedawcę o zaobserwowanych uszkodzeniach lub niekompletnym wyposażeniu

3.3 Funkcje

Główną funkcją kuchenki mikrofalowej jest podgrzewanie i grillowanie żywności.

3.4 Rozpakowywanie

Aby rozpakować urządzenie należy:

- Wyjąć urządzenie z opakowania oraz usunąć wszystkie materiały zabezpieczające.

3.5 Zalecenia dotyczące pakowania

Opakowanie chroni urządzenie podczas transportu. Opakowanie jest wytworzone z przyjaznych środowisku materiałów oraz może być łatwo przetworzone.



Opakowanie, które nie jest dłużej potrzebne można przekazać do punktów recyklingu.

HINWEIS**Uwaga**

- ▶ Jeżeli to możliwe należy zachować oryginalne opakowanie w okresie trwania gwarancji, aby w razie potrzeby móc dobrze zabezpieczyć urządzenie w razie wysyłki do serwisu.

3.6 Ustawienia**3.6.1 Wymagane ustawienia:**

W celu zapewnienia bezproblemowej pracy należy zastosować się do poniższych wymagań:

- Urządzenie musi być ustawione na płaskim, poziomym podłożu.
- Należy wybrać miejsce niedostępne dla dzieci.
- Nie można ustawiać urządzenia w pobliżu źródeł ciepła.
- Urządzenie wymaga odpowiedniego przepływu powietrza, w tym celu należy pozostawić pustą przestrzeń wokół urządzenia. Należy pozostawić odstęp 30 cm powyżej kuchenki oraz 20 cm po obu stronach.
- Kuchenka mikrofalowa musi być umiejscowiona minimum 850 mm nad podłogą.
- Nie wolno zasłaniać żadnych otworów w urządzeniu.
- Nie należy usuwać nóżek urządzenia.
- Nie można zabudowywać urządzenia w meblach.
- Nie można przemieszczać urządzenia podczas pracy.

- Wymagany jest łatwy dostęp do wtyczki, aby w razie wypadku można było łatwo odłączyć urządzenie z sieci elektrycznej.
- Podłączenie urządzenia w niestacjonarnych lokalizacjach musi być wykonana przez elektryka, który zagwarantuje, że warunki są bezpieczne dla pracy urządzenia.

3.6.2 Instalacja urządzenia

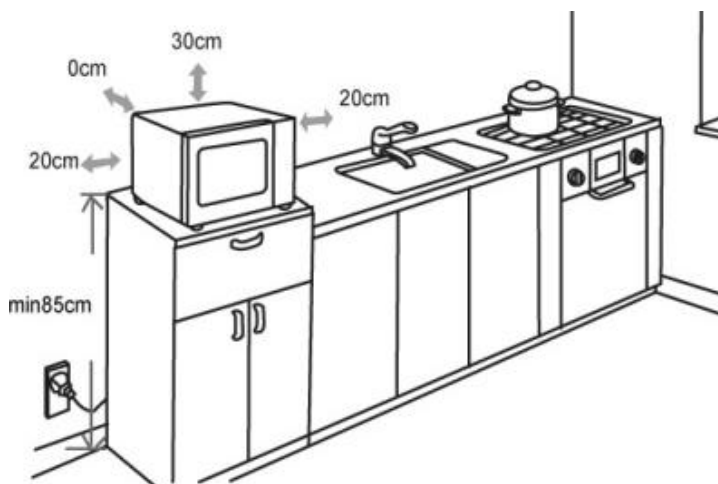

1. Należy wybrać powierzchnię zapewniającą wystarczającą odległość pomiędzy szczelinami wentylacyjnymi

a) Powierzchnia do położenia urządzenia musi znajdować się co najmniej 85 cm nad podłogą

b) Tylna część urządzenia musi stać do ściany. Nad urządzeniem potrzebna jest przestrzeń 30 cm, a po bokach co najmniej 20 cm.

c) Nie można usuwać nóżek od spodu urządzenia.

d) Nie można zakrywać ani blokować żadnych otworów w urządzeniu.

e) Zakrycie szczelin wentylacyjnych może spowodować uszkodzenie urządzenia.

f) Należy umieścić urządzenie jak najdalej od radia, telewizora, aby zminimalizować jakiegokolwiek zakłócenia odbioru radiowego i telewizyjnego.

2. Włóż wtyczkę do gniazdka domowego, sprawdź, czy napięcie i częstotliwość urządzenia (tabliczka znamionowa) są dostosowane do zasilania elektrycznego gospodarstwa domowego.

3.6.3 Unikanie zakłóceń radiowych

Urządzenie może spowodować wystąpienie zakłóceń w radiu, telewizorach lub w podobnych urządzeniach.

Takie błędy mogą zostać usunięte lub zmniejszone:

- wyczyść drzwiczki oraz powierzchnie uszczelniające urządzenie
- ustaw radio, telewizor jak najdalej od urządzenia
- podłącz urządzenie do innego gniazdka niż radio czy telewizor

3.7 Montaż akcesoriów

3.7.1 Talerz obrotowy

1. Łącznik obrotowy.
2. Talerz szklany.
3. Łącznik obrotowy.
4. Pierścień obrotowy.

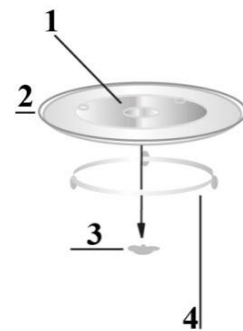

Montaż szklanego talerza obrotowego:

- Włóż pierścień obrotowy
- Umieść talerz wewnątrz urządzenia, tak, aby rowki przylegały do pierścienia obrotowego.
- Nie można umieszczać talerza wewnątrz urządzenia do góry nogami, talerz musi swobodnie się obracać.
- Podczas korzystania z urządzenia zawsze należy stosować talerz obrotowy.
- Należy umieścić żywność i pojemniki na talerzu obrotowym lub na ruszcie do grillowania.
- W przypadku, gdy talerz obrotowy i pierścień pękną lub uszkodzą się, należy skontaktować się z punktem serwisowym.

3.7.2 Ruszt

Umieść ruszt na szklanym talerzu obrotowym.

HINWEIS

Należy używać rusztu tylko podczas grillowania, konwekcji lub kombinacji C3.

3.8 Podłączenie do prądu

⚠GEFAHR DANGER

Ryzyko porażenia porądem

Dotknięcie wewnętrznych elementów może spowodować poważne, ostre i ciężkie uszkodzenia ciała.

Nie wolno demontować urządzenia.

Nieprawidłowe uziemienie może być przyczyną porażenia prądem. Nie należy korzystać z gniazda sieciowego, jeśli urządzenie nie jest prawidłowo zainstalowane.

W celu zapewnienia bezpiecznej oraz bezawaryjnej pracy urządzenia, należy przestrzegać poniższych instrukcji:

- Przed podłączeniem urządzenia do prądu należy upewnić się, że napięcie oraz częstotliwość prądu w sieci elektrycznej pasują do tych informacji na tabliczce znamionowej. Dane muszą się zgadzać, aby zapobiec uszkodzeniu urządzenia.

- Sieć elektryczna musi być zabezpieczona bezpiecznikiem 16A.
- Urządzenie oraz gniazdko z prądem może dzielić maksymalnie kabel o długości 3m. Aby uniknąć pożaru do jednego gniazdka może być podłączone tylko jedno urządzenie.
- Należy upewnić się, że kabel jest nieuszkodzony oraz nie znajduje się w pobliżu źródeł ciepła lub ostrych krawędzi.
- Bezpieczeństwo użytkowania będzie zapewnione tylko wtedy, gdy urządzenie jest podłączone prawidłowo. Producent nie ponosi odpowiedzialności za szkody wyrządzone nieprawidłowym podłączeniem urządzenia.

3.8.1 Przedłużacze

Kabel zasilający jest celowo krótki, aby zmniejszyć ryzyko potknięcia.

Jeżeli wymagany jest dłuższy kabel lub przedłużacz:

1. Moc znamionowa przewodu kablowego lub przedłużenia musi być nie mniejsza niż znamionowej urządzenia.
2. Przedłużacz musi być co najmniej 3 żyłowy.
3. Ułóż długi kabel tak, aby nie zwisał ze stołu lub z blatu, gdzie może być pociągnięty przez dzieci i tak, aby nie stwarzał niebezpieczeństwa.

4 Wygląd i funkcjonalność

Ten rozdział zawiera ważne wskazówki bezpieczeństwa dotyczące funkcjonalności urządzenia.

4.1 Przegląd urządzenia

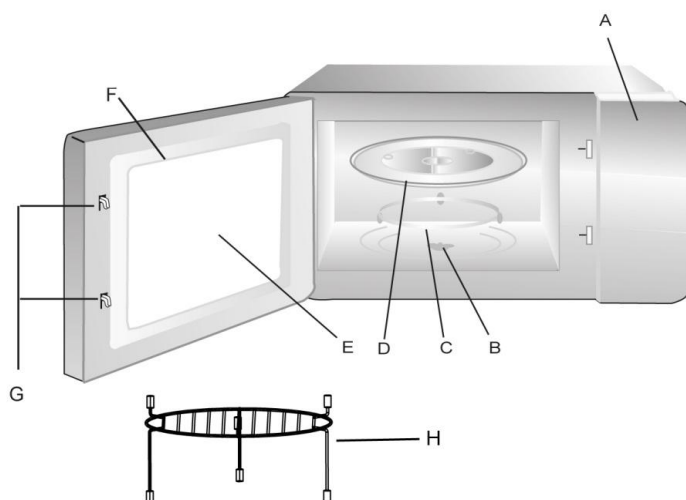

- A) Panel sterowania (wyświetla czas gotowania, moc, aktualny czas)
- B) Łącznik obrotowy
- C) Pierścień obrotowy
- D) Szklany talerz obrotowy
- E) Okno drzwiczek
- F) Drzwi
- G) System włączników bezpieczeństwa
- H) Ruszt do grilla

4.2 Elementy obsługi i wskaźniki

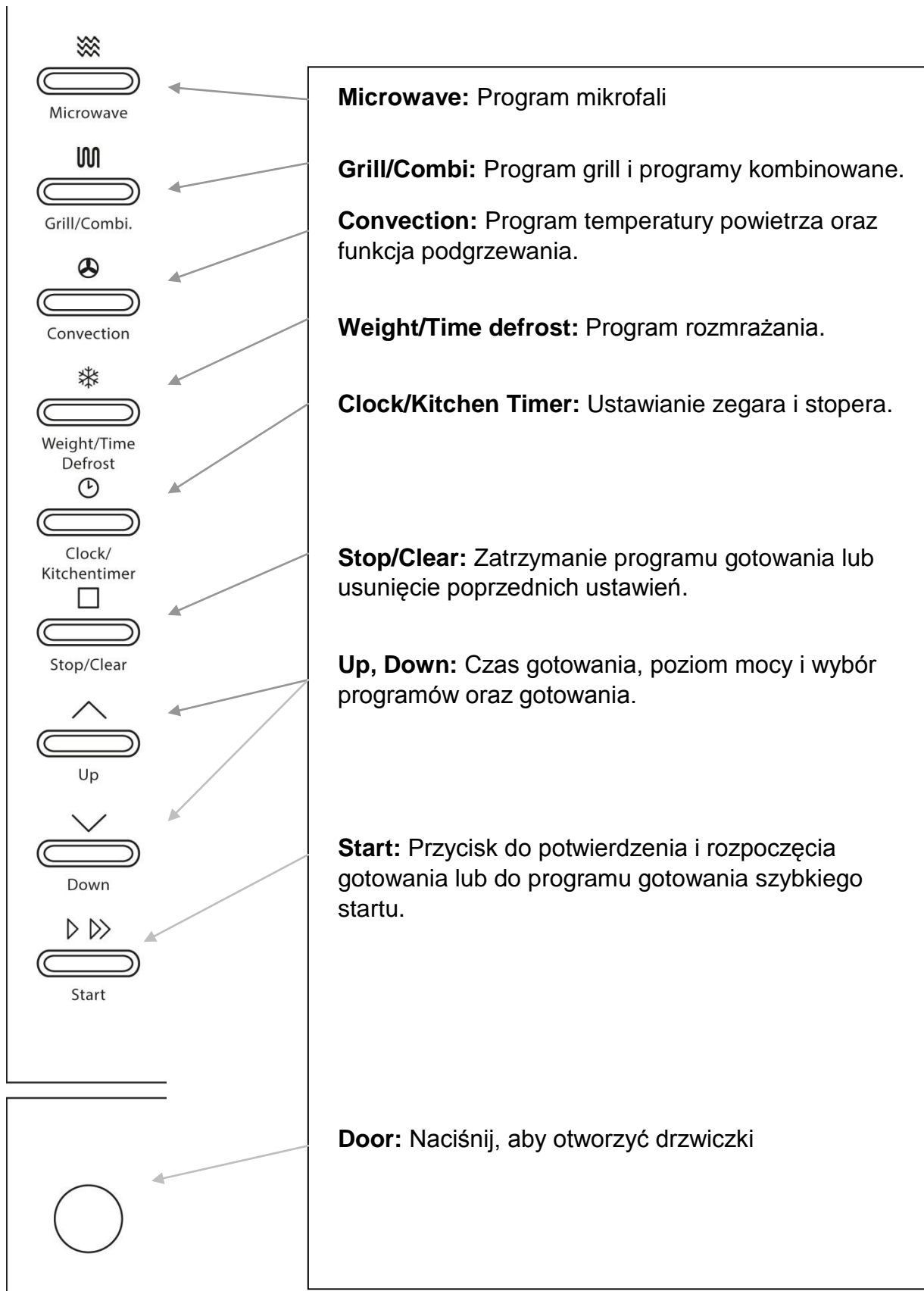

4.3 Sygnały dźwiękowe

Urządzenie emituje następujące sygnały dźwiękowe:

- Jeden sygnał: urządzenie przyjęło program.
- Dwa sygnały: Informacja o potrzebie przewrócenia na drugą stronę produktu, lub informacja o nagraniu wnętrza urządzenia.
- Pięć sygnałów: Koniec czasu gotowania.
- Brak sygnału: Urządzenie nie przyjęło ustawień, należy sprawdzić i próbować ponownie.

4.4 Bezpieczne wyposażenie

4.4.1 Ostrzeżenia na urządzeniu



▲VORSICHT Uwaga

Niebezpieczeństwo związane z gorącą powierzchnią!

- ▶ Nie można dotykać gorących powierzchni urządzenia. Niebezpieczeństwo poparzenia!
- ▶ Nie należy ustawiać lub układać żadnych przedmiotów na urządzeniu.
- ▶ Nie można umieszczać kuchenki mikrofalowej nad kuchenką lub innymi urządzeniami wytwarzającymi ciepło, gdyż spowoduje to uszkodzenie urządzenia i może spowodować utratę gwarancji.

4.4.2 Ochronny system zatrasków drzwi

Przełącznik bezpieczeństwa jest zamontowany w zatrasku drzwi urządzenia, co zapobiega uruchomieniu urządzenia, gdy drzwiczki są otwarte.

▲VORSICHT Uwaga

Niebezpieczeństwo spowodowane mikrofalami!



Jeśli urządzenie zabezpieczające jest uszkodzone lub jeśli urządzenie zabezpieczające jest zablokowane, można bezpośrednio narazić siebie i innych na działanie promieniowania mikrofalowego.

- ▶ Nie należy używać urządzenia, jeśli włącznik bezpieczeństwa jest uszkodzony.
- ▶ Nie można wyłączyć urządzenia zabezpieczającego.



4.4.3 Zamek zabezpieczający przed dziećmi

Blokada przed dostępem dla dzieci uniemożliwia dzieciom korzystanie z urządzenia bez nadzoru.

◆ Aktywacja blokady:

- Należy nacisnąć przycisk Stop/Clear przez trzy sekundy, aż usłyszymy sygnał dźwiękowy, a na wyświetlaczu zaświeci się  
W stanie zablokowanym, wszystkie przyciski są wyłączone.

◆ De-aktywacja blokady:

- Należy nacisnąć przycisk Stop przez trzy sekundy, aż usłyszymy sygnał dźwiękowy a na wyświetlaczu przestanie być podświetlona  
W stanie odblokowanym wszystkie przyciski są gotowe do użycia.

4.5 Tabliczka znamionowa

Tabliczka znamionowa znajduje się z tyłu urządzenia.

5 Eksploatacja i obsługa

Ten rozdział zawiera informacje dotyczące obsługi urządzenia.

▲WARNING

Ostrzeżenie

Nie należy zostawiać urządzenia bez nadzoru podczas pracy, ponieważ można szybko zareagować na niebezpieczeństwo.

5.1 Zasady gotowania w kuchence mikrofalowej

- Poziom mocy i czas potrzebny do gotowania/rozgrzewania produktów spożywczych zależy od czasu rozruchu, ilości oraz rodzaju i konsystencji żywności, itp. Należy użyć najkrótszego czasu gotowania.
- Należy ułożyć jedzenie ostrożnie. Należy położyć najgrubsze produkty na zewnętrznej krawędzi miski
- Należy przykryć żywność podczas gotowania
- Podczas ogrzewania, należy kilkakrotnie mieszać produkty, aby temperatura rozłożyła się równomiernie.
- Istniejące drobnoustroje w żywności są zabijane jedynie wtedy, gdy temperatura jest wystarczająco wysoka (> 70 ° C), czas jest wystarczająco długi (> 10 min).
- Produkty, które posiadają skóry lub skorupy, takie jak: pomidory, ziemniaki, kiełbaski, bakłażany muszą zostać nakłute kilkakrotnie tak, żeby para mogła uciec i aby skóra/skorupa nie pękła.

- Jajka bez skorupki mogą być gotowane w kuchence mikrofalowej tylko wtedy, gdy skóra jaj jest wielokrotnie przebita.

5.2 Tryb pracy

Urządzenie może pracować w różnych trybach pracy. Poniższa lista przedstawia tryby pracy, które są możliwe z tym urządzeniem:

◆ Tryb mikrofalówki

Ten rodzaj pracy jest odpowiedni dla normalnego podgrzewania żywności.

◆ “Grill i programy kombinowane“

Tryb „Grill“ (G1) nadaje się do grillowania i zapiekania żywności.

Programy łączone są przystosowane do jednoczesnego podgrzewania w kuchence mikrofalowej, grillowania i konwekcji.

Następujące programy są dostępne:

Wyświetlacz	Programy kombinowane		
	Mikrofalówka	Grill	Konwekcja
C-1	X		X
C-2	X	X	
C-3		X	X
C-4	X	X	X

◆ Tryb konwekcji

W tym trybie pracy, gorące powietrze krąży w komorze gotowania, aby szybko i równomiernie ogrzać jedzenie.

◆ Tryb wieloetapowy

Tryb ten pozwala na zaprogramowanie do dwóch automatycznych sekwencji. Możliwe jest, aby ustawić kolejność i czas rozmrażania w kuchence mikrofalowej oraz grillowania lub przepływu gorącego powietrza.

◆ Automatyczne programy gotowania

Tryb ten pozwala wybrać program z 10 różnych programów.

◆ Tryb odmrażania

Ten tryb pracy nadaje się do rozmrażania zamrożonych produktów spożywczych. Można wybrać rozmrażanie według wagi i czasu.

5.3 Informacja o naczyniach do mikrofalni

Należy przestrzegać następujących wskazówek przy wyborze odpowiedniego naczynia:

- ▶ Mikrofałe nie mogą przenikać metalu, dlatego nie należy używać naczyń wykonanych z metalu lub naczyń z metalowym wykończeniem.
- ▶ Do gotowania w kuchenke mikrofalowej, nie należy używać żadnych produktów wykonanych z papieru makulaturowego, ponieważ mogą zawierać małe fragmenty metalu, które mogą spowodować iskrzenie i/lub spowodować pożar.
- ▶ Należy użyć okrągłych lub owalnych zamiast kwadratowych lub prostokątnych naczyń.
- ▶ Podczas korzystania z kuchenki mikrofalowej lub kombinacji nie należy używać folii aluminiowej (patrz poniższa tabela).

Poniższa tabela służy, jako podstawa do wyboru naczyń.

Naczynia	Kuchenka mikrofalowa	Grill	Konwekcja	Kombinacje*
Szko żaroodporne	✓	✓	✓	✓
Szko nie żaroodporne	x	x	x	x
Naczynia ceramiczne	✓	✓	✓	✓
Pojemnik plastikowy	✓	x	x	x
Papier kuchenny	✓	x	x	x
Tacka metalowa	x	✓	✓	x
Ruszt metalowy	x	✓	✓	x
Folia aluminiowa i pojemniki aluminiowe	x	✓	✓	x

5.4 Otwieranie i zamykanie drzwiczek

◆ Otwieranie drzwiczek



Należy nacisnąć, aby otworzyć drzwi urządzenia. Jeśli urządzenie jest włączone, aktualny program gotowania zostanie przerwany.

HINWEIS

Wskazówka

- ▶ Pozostaw otwarte drzwi na chwilę przed wyjęciem żywności, aby umożliwić ucieczkę nagromadzonemu ciepłu.

◆ Zamykanie drzwiczek



Start

Zamknij drzwi, aż usłyszymy zatrzaszek drzwi. Jeżeli aktualny program gotowania został przerwany na skutek otwierania drzwiczek, aktualny program gotowania będzie kontynuowany po naciśnięciu przycisku Start / Szybki Start.

5.5 Aktywacja po wybraniu programu



Po wybraniu programu, należy nacisnąć przycisk Start, aby rozpocząć program gotowania.

5.6 Szybki start

1. Szybki start mikrofal: Można uruchomić kuchenkę mikrofalową bezpośrednio z pełną mocą na dowolny okres czasu.

Użyj przycisku do ustawienia czasu, a następnie

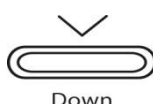

naciśnij przycisk Start, aby rozpocząć gotowanie.



2. Naciśnij przycisk Start w trybie gotowości, aby podgrzewać żywność z pełną mocą przez 30 sekund. Ponownie naciśnij Start, aby wydłużyć czas o 30 sekund, maksymalnie do 95 minut.



3. We wszystkich programach mikrofalowych, grilla, konwekcji oraz kombinacji możliwe jest zwiększenie czasu w 30 – sekundowych odstępach, naciskając przycisk Start (powtarzające się), także po wybraniu programu

Uwaga: Ta funkcja nie jest dostępna dla rozmrażania i automatycznych programów gotowania.

5.7 Stop / Pauza

W celu przerwania trwającego programu gotowania, należy postępować w następujący sposób:



Naciśnij przycisk Stop/Clear raz. Program gotowania, który jest w użyciu zostanie zatrzymany.

Otwórz drzwiczki urządzenia. Program gotowania, który jest w użyciu zostanie zatrzymany.



HINWEIS

Wskazówka

Aby kontynuować przerwany program gotowania, nacisnąć należy przycisk Start po zamknięciu drzwi.



Aby zakończyć program przerwany, naciśnij przycisk Stop/ Clear, po raz drugi.



HINWEIS

Wskazówka



Przed rozpoczęciem innego procesu gotowania należy zresetować ustawienia naciskając przycisk Stop/ Clear.

5.8 Ustawianie zegara

Gdy urządzenie zostanie podłączone do zasilania elektrycznego na wyświetlaczu pojawi się 0:00 a urządzenie wyemituje jeden sygnał.

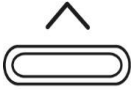

1) Naciśnij przycisk CLOCK/KITCHEN TIMER raz, wyświetlana jest 00:00.



2) Naciśnij  Up lub  Down aby ustawić godzinę w zakresie 0-23 (24 godzinny zegar)



3) Naciśnij CLOCK/KITCHEN TIMER i minuty zaczną migać.

4) Naciśnij  Up lub  Down aby ustawić minuty w przedziale 0-59.



5) Naciśnij CLOCK/KITCHEN TIMER, aby potwierdzić ustawienie zegara. Dwukropek na wyświetlaczu zegara zacznie migać.

Uwaga: Ustawienie zegara jest możliwe tylko od razu po podłączeniu do prądu.

5.9 Funkcja minutnik

1) Naciśnij CLOCK/KITCHEN TIMER dwukrotnie, 00:00 jest wyświetlana.



2) Naciśnij  Up lub  Down aby ustawić czas pracy (maksymalnie 95 minut).



3) Naciśnij przycisk START, aby potwierdzić ustawienie.

4) Kiedy czas pracy zostanie osiągnięty, urządzenie wyda pięciokrotnie sygnał dźwiękowy. Jeśli zegar został ustawiony, wyświetlany jest aktualny czas,

UWAGA: Licznik jest niezależny od ustawienia zegara, to jest po prostu minutnik odliczający minuty.



5.10 Tryb „MICROWAVE”

Przy kuchence mikrofalowej można ustawić poziom moc i czas gotowania (maksymalnie 95 minut).



1) Naciśnij MICROWAVE raz, „P100” jest wyświetlany





2) Naciśnij MICROWAVE lub przyciski  Up lub  Down aż zostanie wyświetlony żądany poziom mocy (P100, P80, P50, P30, P10).



3) Naciśnij przycisk START aby potwierdzić ustawienie.



4) Naciśnij przycisk  Up lub  Down aby ustawić czas między 0:05 (5 sekund) do 95:00 (95 minut) gotowania. Naciśnij przycisk START aby rozpocząć proces gotowania.

5) Po upływie czasu gotowania, urządzenie wyda 5 sygnałów dźwiękowych.

Przykład: Jeśli chcesz coś ugotować przez 20 minut w 80% poziomie mocy, należy postępować w następujący sposób:



1) Naciśnij MICROWAVE raz, „P100” jest wyświetlane.



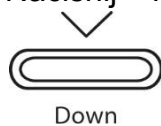

2) Naciśnij MICROWAVE ponownie lub naciśnij  Up lub



Down aby wybrać poziom mocy.

3) Naciśnij przycisk START aby potwierdzić ustawienie, wyświetlany jest komunikat „P80”



4) Naciśnij przycisk  Up lub  Down aby ustawić czas gotowania, aż wyświetli się „20:00”.

5) Naciśnij przycisk START aby rozpocząć proces gotowania.

6) Po upływie czasu gotowania, usłyszymy 5 sygnałów dźwiękowych.

Uwaga: Przyrosty dla czasu gotowania są następujące:

0 – 1 minuty: 5 sekund

1 – 5 minuty: 10 sekund

5 – 10 minut: 30 sekund

10 – 30 minut: 1 minuta





30 – 95 minut: 5 minut

Poziom mocy

Liczba naciśnień na przycisk	1	2	3	4	5
Poziom mocy	100%	80%	50%	30%	10%

5.11 Tryb grilla i kombinacji

Tryb pracy grilla nadaje się do szczególnie cienkich plastrów mięsa, steków, kotletów, kebabów, kiełbasy i kawałków kurczaków.

- 1) Wybierz program gotowania grill, naciskając GRILL/COMBI raz. Wyświetlany jest komunikat „G1”, aby wskazać funkcję grilla.
- 2) Naciśnij przycisk GRILL/COMBI. Naciśnij przycisk  lub  aby wybrać program, na wyświetlaczu pojawią się „G”, „C-1”, „C-2”, „C-3” i „C-4”.
- 3) Naciśnij START, aby potwierdzić.
- 4) Naciśnij przycisk  lub  aby ustawić czas gotowania pomiędzy 0:05 (5 sekund) i 95:00 (95 minut).
- 5) Naciśnij przycisk START w celu rozpoczęcia procesu gotowania.
- 6) Kiedy czas gotowania został osiągnięty, usłyszymy 5 sygnałów dźwiękowych.

Przykład: Jeśli chcesz użyć grilla przez 10 minut, należy wykonać następujące czynności: Naciśnij przycisk GRILL/COMBI raz. i na wyświetlaczu pojawi się „G1”. Naciśnij START, aby potwierdzić.



Naciśnij przycisk Up lub Down aby ustawić gotowanie, aż zostanie wyświetlony na urządzeniu „10:00”.



Naciśnij przycisk START, aby rozpocząć proces gotowania.

HINWEIS Wskazówka

► W połowie czasu GRILLA, urządzenie wyda dwa razy sygnał, aby przewrócić żywność w grillu. Otwórz drzwiczki, obróć potrawę i ponownie zamknij drzwiczki. Naciśnij start, aby kontynuować proces grillowania.

► **UWAGA:** Urządzenie nie zatrzyma się po sygnale dźwiękowym.



UWAGA: Instrukcja dla kombinacji

Liczba naciśnień na przycisk	Wyświetlacz	Mikrofalówka	Grill	Konwekcja
1	C-1	X		X
2	C-2	X	X	
3	C-3		X	X
4	C-4	X	X	X

5.12 Tryb konwekcji

W tym trybie pracy, gorące powietrze w komorze gotowania krąży w celu równomiernego gotowania. Niniejsze urządzenie może być ustawione na dziesięciu różnych temperaturach gotowania. Maksymalny czas gotowania wynosi 95 minut.

5.12.1 Tryb konwekcji z podgrzewaniem



1) Naciśnij przycisk Convection (1x), na wyświetlaczu będzie migać „150”.



2) Naciśnij przycisk Convection wielokrotnie lub naciśnij Up lub

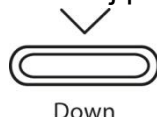

Down aby wybrać żadaną temperaturę w zakresie 150° do 240°.



3) Naciśnij przycisk Start, aby potwierdzić temperaturę.

4) Naciśnij przycisk Start, a urządzenie rozpocznie podgrzewanie. Gdy temperatura podgrzewania zostanie osiągnięta sygnał dźwiękowy zabrzmie dwukrotnie, należy umieścić potrawę w urządzeniu. Temperatura podgrzewania zacznie migać na wyświetlaczu. Zamknij drzwiczki.

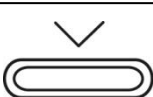

- 5) Naciśnij przycisk  Up lub  Down aby ustawić czas gotowania do maksymalnie 95 minut i potwierdzić przyciskiem Start.
- 6) Po upływie czasu gotowania, system wyemituje 5 sygnałów.

HINWEIS





Please note

Można wprowadzić tylko czas gotowania, gdy zostanie osiągnięta temperatura podgrzewania. Należy otworzyć drzwiczki, aby móc wprowadzić czas gotowania. Jeżeli czas gotowania nie zostanie wprowadzony w czasie 5 minut, urządzenie przejdzie w tryb standby.

Można sprawdzić temperaturę konwekcji podczas procesu gotowania poprzez naciśnięcie przycisku konwekcji.

Ilość naciśnieć	Temperatura	Ilość naciśnieć	Temperatura
1	150 °C	6	200 °C
2	160 °C	7	210 °C
3	170 °C	8	220 °C
4	180 °C	9	230 °C
5	190 °C	10	240 °C

5.12.2 Tryb konwekcji bez podgrzewania

- 1) Naciśnij Convection (1x), "150" będzie migać na wyświetlaczu.
- 2) Naciśnij Convection wielokrotnie lub naciśnij  Up lub  Down aby wybrać temperaturę w zakresie od 150° do 240°C.
- 3) Naciśnij przycisk Start, aby potwierdzić temperaturę.
- 4) Naciśnij przycisk Start  Up lub  Down aby ustawić czas gotowania do maksymalnie 95 minut.
- 5) Naciśnij przycisk Start, aby rozpocząć proces gotowania.
- 6) Po upływie czasu gotowania, system dźwiękowy emituje pięć tonów sygnałowych.

5.13 Tryb wieloetapowy

W tym trybie można zaprogramować do maksymalnie 2 sekwencji automatycznych. Kolejność i czas rozmrażania, podgrzewania w kuchenke mikrofalowej, grilla lub konwekcji można regulować.











Jeśli zamierzasz korzystać z funkcji rozmrażania, to musi być zaprogramowany jako pierwsza funkcja sekwencji.

HINWEIS

Wskazówka

Automatyczne programy gotowania i podgrzewania nie mogą być używane do gotowania wieloetapowego.

- Przykład: Jeżeli chcesz rozmrażać produkt przez 5 minut, a następnie użyć mikrofalii przy 80% mocy przez 7 minut należy:

- 1) Naciśnij przycisk dwa razy  zostanie wyświetlony komunikat "D-2", aby rozmrozić żywność wg czasu.
- 2) Naciśnij przycisk  lub , aby ustawić czas rozmrażania do 5 minut.
- 3) Naciśnij przycisk  I ustaw poziom mocy mikrofalówki na 80% naciskając  lub  aż na wyświetlaczu pojawi się „P80”.
- 4) Naciśnij przycisk  Start, aby potwierdzić.
- 5) Ustaw czas gotowania naciskając  lub  na 7 minut.
- 6) Naciśnij przycisk  Start, aby rozpocząć proces gotowania wieloetapowego.
- 7) Po upływie czasu gotowania, system wyemituje 5 sygnałów dźwiękowych.









HINWEIS

Uwaga

Nie należy potwierdzać ustawienia czasu między programowaniem pierwszym a drugim, bo automatycznie rozpocznie się pierwszy program. Po ustawieniu czasu dla pierwszego programu gotowania, należy bezpośrednio wprowadzić funkcję drugiego programu gotowania.

5.14 Tryb pieczenia (Cooking Program)

W tym trybie pracy, program gotowania może być wybrany spośród 10 różnych programów. Należy odnieść się do tabeli w celu uzyskania szczegółowych informacji.

- 
- 
- 1) W trybie gotowości naciśnij przycisk  Up, aby wybrać funkcję. Na wyświetlaczu pojawi się „A1”, „A2”, „A3”... „A10”.
 - 2) Naciśnij przycisk Start, aby potwierdzić wybrany program.
- 
- 
- 3) Za pomocą  Up lub  Down wybierz żadaną masę lub ilość porcji. Zostanie wyświetlony numer porcji lub masa w gramach (tabela).
 - 4) Naciśnij przycisk Start, aby rozpocząć proces gotowania.
 - 5) Po upływie czasu gotowania, system dźwiękowy wyemituje 5 sygnałów.
- 

Automatyczne programy

Menu	Waga(g)	Wyświetlacz	Poziom mocy
A1 Pizza	200	200	C-4
	300	300	
	400	400	
A2 Ziemniaki	1 (około 230g)	1	100 %
	2 (około 460g)	2	
	3 (około 690g)	3	
A3 Mięso	150	150	100 %
	300	300	
	450	450	
	600	600	
A4 Ryba	150	150	80 %
	250	250	
	350	350	
	450	450	
	650	650	
A5 Warzywa	150	150	100 %
	350	350	
	500	500	
A6 Napoje / kawy	1 kubek (240 ml)	1	100 %
	2 kubki (480 ml)	2	
	3 kubki (720 ml)	3	
A7 Makaron	50 (dodać 450 ml zimnej wody)	50	80 %

	100 (dodać 800 ml zimnej wody)	100	
	150 (dodać 1200 ml zimnej wody)	150	
A8 Popcorn	50	50	100 %
	100	100	
A9 Ciasto	475	475	Rozgrzać do 180°
A10 Kurczak	500	500	C-4
	750	750	
	1000	1000	
	1200	1200	

HINWEIS**Wskazówka: A9 Ciasto**

Jeśli wybierzesz program A9 Ciasto urządzenie należy najpierw rozgrzać. Nie wolno umieszczać ciasta do mikrofalówki od razu, należy poczekać aż sygnał zabrzmii dwukrotnie (temperatura podgrzewania 180 ° zostanie osiągnięta) i wtedy możemy umieścić ciasto w piekarniku. Należy zamknąć drzwi i rozpocząć pieczenie naciskając Start.

**5.15 Automatyczne rozmrażanie**

Można delikatnie rozmrażać mrożonki za pomocą menu „Automatycznego odmrażania”.

5.15.1 Automatyczne rozmrażanie wg wagi

1) Naciśnij przycisk WEIGHT/TIME DEFROST raz, na wyświetlaczu pojawi się „D-1”.

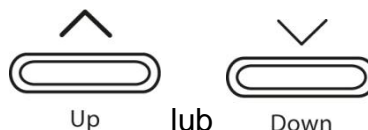

2) Za pomocą przycisków Up lub Down ustaw wagę towarów rozmrażania. Na wyświetlaczu zacznie się od „100g”. Można ustawić wagę od 100g do 2000g.



3) Uruchom rozmrażanie naciskając Start.



4) Po upływie czasu rozmrażania, system dźwiękowy wyemituje 5 sygnałów.

5.15.2 Rozmrażanie wg czasu



- 1) Naciśnij przycisk WEIGHT/TIME DEFROST (2 razy), na wyświetlaczu pojawi się "D-2".



- 2) Za pomocą przycisków  Up lub  Down ustaw czas rozmrażania do maksymalnie 95 minut.

- 3) Uruchom rozmrażanie wciskając Start.

- 4) Po upływie czasu rozmrażania, system dźwiękowy wyemituje 5 sygnałów.

5.16 Wyświetlanie funkcji



- 1) Jeżeli w trakcie gotowania wciśniesz Clock/Kitchen Timer zostanie wyświetlona godzina.

- 2) Jeżeli w trakcie gotowania po naciśnięciu Microwave, Gril/Combi lub Convection, zostanie wyświetlony aktualny poziom mocy.

6 Czyszczenie i konserwacja

Ten rozdział zawiera informacje dotyczące czyszczenia oraz konserwacji urządzenia. Stosowanie się do poniższych uwag pozwoli na bezawaryjną pracę urządzenia.

6.1 Informacje dotyczące bezpieczeństwa

▲VORSICHT Uwaga

Należy zapoznać się z poniższymi uwagami przed czyszczeniem urządzenia:

- ▶ Urządzenie musi być czyszczone regularnie, po każdym użyciu. Jeżeli urządzenie nie jest utrzymywane w stanie czystym, będzie to miało negatywny wpływ na trwałość urządzenia i może prowadzić do niebezpiecznego stanu w urządzeniu, jak również w rozwoju grzybów i bakterii.
- ▶ Należy po każdym użyciu odłączać urządzenie z sieci elektrycznej.
- ▶ Jeżeli wilgoć przeniknie do urządzenia może to spowodować uszkodzenie elementów elektronicznych.
- ▶ Nie należy używać silnych środków chemicznych do czyszczenia urządzenia.
- ▶ Nie można zeszkrobywać ostrym przedmiotem uporczywych zabrudzeń z urządzenia.
- ▶ Należy pamiętać, że komora urządzenia oraz jego inne elementy są gorące po zakończeniu pracy, należy poczekać do ich ostygnięcia.

6.2 Czyszczenie

◆ Komora i wnętrze drzwiczek

- Należy utrzymywać komorę w czystości. Należy zetrzeć resztki jedzenia z komory gotowania za pomocą wilgotnej ściereczki. Jeżeli kuchenka jest nadmiernie zabrudzona, można użyć delikatnego środka czyszczącego.
- Przetrzyj drzwiczki, okno i uszczelki w drzwiach wilgotną ściereczką, aby usunąć okruchy i resztki jedzenia. Pozostałości na uszczelce drzwi, mogą oznaczać, że nie zamykają się prawidłowo, co spowoduje, że mikrofałe mogą uciekać.
- Należy zetrzeć wilgoć z drzwi, miękką ściereczką. Może to mieć miejsce w przypadku, gdy urządzenie używane jest w bardzo wilgotnym środowisku.
- Zapach może być usunięty za pomocą kubka wody z sokiem i skórką cytryny, należy wlać do miski roztwór i pozostawić go na talerzu w trybie mikrofały przez 5 minut. Następnie wytrzeć mikrofałówkę dokładnie miękką ściereczką.
- Po czyszczeniu przestrzeni wewnętrznej, należy pozostawić otwarte drzwi, aż wnętrze urządzenia będzie całkowicie suche.
- Wskazówka chemiczna – Jeśli gotowane resztki są przyklejone do wewnętrznych ścianek piekarnika, jest łatwy sposób, aby je oczyścić.

Pół cytryny do miski, dodać 300 ml wody – włożyć to do mikrofałówki, należy włączyć kuchenkę mikrofałową na 10 minut na pełną moc. Następnie wystarczy przetrzeć wnętrze urządzenia czystą miękką i suchą szmatką.

◆ Prząd urządzenia i panel operacyjny

- Oczyść prząd urządzenia oraz panel operacyjny miękką, lekko wilgotną ściereczką.
- Należy pamiętać, że nie można zamoczyć panelu operacyjnego. Należy używać miękkiej, wilgotnej ściereczki.

HINWEIS

Wskazówka

- ▶ Zostaw drzwiczki otwarte, aby zapobiec przypadkowemu włączeniu się urządzenia.

◆ Obudowa zewnętrzna

- Oczyść powierzchnie zewnętrzne urządzenia za pomocą wilgotnej ściereczki.

◆ Obrotowy talerz, ruszt do grilla, pierścień obrotowy

- Akcesoria muszą być często wyjmowane i czyszczone. Należy umyć akcesoria w ciepłej wodzie z mydłem.
- Pierścień należy czyścić regularnie, aby zapobiec nadmiernemu rozwojowi hałasu i usterek.

Pierścień można myć łagodnym środkiem myjącym.

Należy pamiętać, aby umieścić pierścień poprawnie po czyszczeniu.

- Należy wytrzeć spód mikrofalówki łagodnym środkiem czyszczącym. Jeśli spód jest nadmiernie zabrudzony, można użyć delikatnego środka czyszczącego.

7 Rozwiązywanie problemów

Ten rozdział zawiera ważne informacje odnośnie rozwiązywania problemów. Należy stosować się do poniższych zaleceń, aby bezproblemowo korzystać z urządzenia.

7.1 Uwagi dotyczące bezpieczeństwa

▲VORSICHT Uwaga

- ▶ Tylko elektrycy wyszkoleni przez producenta mogą dokonywać napraw urządzenia.
- ▶ Nieprawidłowo wykonane naprawy mogą uszkodzić urządzenie.

7.2 Problem i rozwiązanie

Poniższa tabela pomaga w lokalizowaniu i usuwaniu drobnych usterek.

Błąd	Możliwa przyczyna	Rozwiązanie
Wybrany program nie chce się uruchomić	Drzwi urządzenia nie są zamknięte	▶ Należy zamknąć drzwiczki urządzenia.
	Wtyczka zasilania nie jest podłączona	▶ Należy podłączyć wtyczkę zasilającą.
	Bezpiecznik nie jest aktywny	▶ Należy aktywować bezpiecznik
Talerz kręci się gwałtownie.	Brud znajduje się pomiędzy talerzem a podstawą.	Należy usunąć brud.
	Brud na pierścieniu obrotowym	
	Naczynie jest za duże.	Należy użyć innego naczynia.
Jedzenie nie jest wystarczająco rozmrożone, rozgrzane po upływie nastawionego czasu.	Niewłaściwie wybrany czas lub poziom mocy.	▶ Należy ponownie ustawić czas i poziom mocy. Powtórzyć proces.
Oświetlenie komory nie działa	Wadliwe światło komory.	▶ Należy zgłosić do serwisu.
Nietypowe dźwięki można usłyszeć podczas pracy	Żywność pokryta jest folią aluminiową.	Należy usunąć folię aluminiową.
	Naczynia zawierają elementy	Należy przestrzegać

urządzenia.	metalowe i iskry się tworzą w komorze.	informacji o naczyniach.
Czas nie jest prawidłowy	Awaria zasilania	Zresetować czas.

HINWEIS**Wskazówki**

- ▶ Jeśli powyższe wskazówki nie pomogły rozwiązać problemu, należy zgłosić się do autoryzowanego serwisu.

8 Utylizacja zużytego sprzętu

Zużyty sprzęt często zawiera w sobie wartościowe materiały. Jednakże często zawiera również szkodliwe substancje, które były niezbędne ze względów funkcjonalnych lub bezpieczeństwa.

Jeżeli zużyty sprzęt zostanie umieszczony w pojemnikach na odpady nie recyklingowe, mogą spowodować szkody dla człowieka lub środowiska.

HINWEIS**Wskazówki**

- ▶ Należy wykorzystać punkty zbiórki zużytego sprzętu.
- ▶ Jeżeli urządzenie nie jest używane, należy upewnić się, że dzieci nie mają do niego dostępu.

9 Dane techniczne

Urządzenie	Kuchenka mikrofalowa z grillem, konwekcją
Nazwa	HCMG 25
Item No.:	3354
Napięcie/częstotliwość	230V, 50 Hz
Zużycie prądu	900 W(mikrofalówka) 1100 W(grill) 2500 W (konwekcja)
Pojemność piekarnika	25l
Wymiary zewnętrzne (D x W x Sz):	512mm x 305mm x 470mm
Wymiary komory pieczenia (W x H X D)	330mm x 208mm x 340mm
Waga netto	18,1kg