

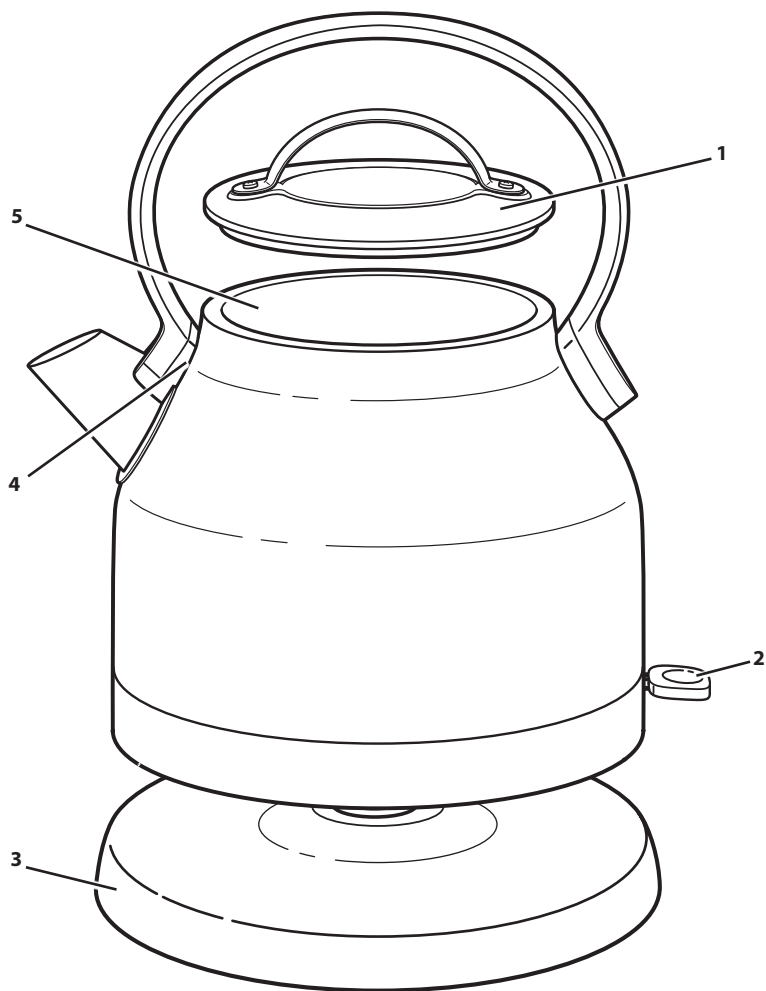

## CZĘŚCI I FUNKCJE



- |   |   |   |                                   |
|---|---|---|-----------------------------------|
| 1 | Pokrywa                                 | 4 | Filtr (niewidoczny na ilustracji) |
| 2 | Przełącznik WŁ./WYŁ. ze wskaźnikiem LED | 5 | Wlew wody                         |
| 3 | Podstawa z przewodem zasilającym        |   |                                   |

POLSKI





## PODSTAWOWE ZASADY BEZPIECZEŃSTWA

### **Bezpieczeństwo użytkownika tego urządzenia jest dla nas najważniejsze.**

Dlatego w poniższej instrukcji przedstawiamy wiele istotnych informacji na ten temat. Należy czytać wszystkie zalecenia dotyczące bezpieczeństwa pracy i je przestrzegać.



Jest to znak symbolizujący zagrożenie.

Ostrzega przed potencjalnym zagrożeniem życia lub zdrowia.

Wszystkie informacje dotyczące bezpieczeństwa zawierają oprócz symbolu zagrożenia, także słowa: "NIEBEZPIECZEŃSTWO" i "UWAGA".

Te słowa oznaczają, że:



**istnieje zagrożenie dla życia lub możliwość okaleczenia, w przypadku niezastosowania się natychmiast do zaleceń instrukcji.**



**istnieje zagrożenie dla życia lub możliwość okaleczenia w przypadku nieprzestrzegania zaleceń instrukcji.**

Wszystkie informacje dotyczące bezpieczeństwa, określają rodzaj potencjalnego zagrożenia, wskazują jak ograniczyć możliwość zranienia i informują, co może się wydarzyć, jeśli zalecenia instrukcji nie będą przestrzegane.

## WAŻNE ŚRODKI OSTROŻNOŚCI

**Podczas korzystania z urządzeń elektrycznych należy przestrzegać podstawowych środków ostrożności, w tym poniższych zasad:**

1. Należy przeczytać wszystkie instrukcje. Niewłaściwe korzystanie z urządzenia może spowodować obrażenia ciała.
2. Nie dotykać gorących powierzchni. Używać uchwytów i gałek.
3. Aby uniknąć pożaru, porażenia prądem i obrażeń ciała, nie należy zanurzać urządzenia, przewodu i wtyczek w wodzie ani innym płynie. Nie dopuszczać do rozlania płynów na złącze.
4. Użycie urządzenia przez dzieci lub w pobliżu dzieci wymaga ścisłego nadzoru.
5. Tylko Unia Europejska: urządzenie może być używane przez dzieci w wieku powyżej 8 lat pod nadzorem lub po przeszkoleniu dotyczącym bezpiecznego korzystania z urządzenia, pod warunkiem, że dzieci rozumieją związane z tym zagrożenia. Dzieci nie powinny czyścić ani konserwować urządzenia, chyba że mają skończone 8 lat i są pod nadzorem. Urządzenie i jego przewód należy trzymać w miejscu niedostępnym dla dzieci w wieku poniżej 8 lat.
6. Tylko na terenie Unii Europejskiej: urządzenia mogą być obsługiwane przez osoby o ograniczonych zdolnościach fizycznych, sensorycznych czy umysłowych, a także osoby nieposiadające wiedzy lub doświadczenia w użytkowaniu tego typu urządzeń, o ile będą one nadzorowane lub zostaną poinstruowane, jak bezpiecznie korzystać z tego urządzenia, oraz rozumieją zagrożenia z nim związane.
7. Niniejsze urządzenie nie jest przeznaczone do użytku przez osoby (w tym dzieci) o ograniczonych zdolnościach fizycznych, sensorycznych czy umysłowych, a także nieposiadające wiedzy lub doświadczenia w użytkowaniu tego typu urządzeń, chyba że będą one nadzorowane lub zostaną poinstruowane na temat korzystania z tego urządzenia przez osobę odpowiedzialną za ich bezpieczeństwo.
8. Dzieci należy nadzorować, aby nie bawiły się urządzeniem. Nie zezwalać dzieciom na zabawę urządzeniem.





## PODSTAWOWE ZASADY BEZPIECZEŃSTWA

9. Gdy urządzenie nie jest używane, a także przed przystąpieniem do jego czyszczenia czajnika, należy wyjąć jego wtyczkę z gniazda. Należy poczekać, aż urządzenie ostygnie przed przystąpieniem do zdejmowania lub zakładania części oraz przed czyszczeniem.
10. Zabrania się używania jakichkolwiek urządzeń, w których kabel lub wtyczka są uszkodzone, jeżeli nastąpiła awaria urządzenia, bądź jeżeli zostało ono upuszczone lub w jakikolwiek sposób uszkodzone. Aby uzyskać informacje na temat kontroli, naprawy lub regulacji urządzenia, należy skontaktować się z producentem, dzwoniąc pod numer telefonu działu obsługi klienta.
11. Stosowanie akcesoriów niezalecanych przez producenta urządzenia może spowodować pożar, porażenie prądem elektrycznym lub obrażenia.
12. Zabrania się używania urządzenia na wolnym powietrzu.
13. Przewód nie powinien zwiisać ze stołu lub blatu ani dotykać gorących powierzchni.
14. Nie umieszczać na palnikach gazowych ani elektrycznych, wewnątrz piekarników, ani w pobliżu takich urządzeń.
15. Czajnika elektrycznego należy używać wyłącznie do podgrzewania wody.
16. Nie wolno używać czajnika elektrycznego, którego pokrywa nie jest prawidłowo zamknięta.
17. Nie wolno używać czajnika elektrycznego, którego rączka jest poluzowana lub uszkodzona.
18. Zabrania się używania urządzenia niezgodnie z przeznaczeniem.
19. Jeśli przewód zasilający jest uszkodzony, dla uniknięcia niebezpieczeństwa konieczna jest jego wymiana przez producenta, jego autoryzowany serwis lub inną wykwalifikowaną osobę.
20. Powierzchnia elementu grzejnego jest nadal gorąca po użyciu. Nie dotykać gorących powierzchni. Używać rączki.
21. Nie wolno czyścić czajnika ściernymi środkami czyszczącymi, druciakami i innymi materiałami o właściwościach ściernych.
22. Nie przepelniać czajnika. Nadmierne napełnienie czajnika wodą może spowodować rozpryskiwanie wrzątku.
23. UWAGA: zabrania się używania czajnika na pochyłych powierzchniach. Zabrania się używania czajnika, jeżeli grzałka nie jest całkowicie zanurzona. Zabrania się poruszania czajnikiem, który jest włączony.
24. Zdjęcie pokrywy podczas parzenia kawy może spowodować poparzenie.
25. W celu odłączenia należy ustawić elementy sterujące w położeniu WYŁĄCZONYM, a następnie wyjąć wtyczkę z gniazda ściennego.
26. Instrukcje dotyczące czyszczenia powierzchni wchodzących w kontakt z żywnością podano w sekcji „Konserwacja i czyszczenie”.
27. Omawiane urządzenie jest przeznaczone do użytku domowego oraz w podobnych zastosowaniach, takich jak:
  - pomieszczenia socjalne w sklepach, biurach i innych miejscach pracy;
  - budynki gospodarskie;
  - przez gości w hotelach, motelach i innych miejscach zakwaterowania;
  - miejsca oferujące noclegi i wyżywienie.
28. Omawiany wyrób jest przeznaczony wyłącznie do użytku domowego. Produkt nie jest przeznaczony do użytku komercyjnego.

# NINIEJSZE INSTRUKCJE NALEŻY ZACHOWAĆ





# PODSTAWOWE ZASADY BEZPIECZEŃSTWA

## WYMAGANIA ELEKTRYCZNE

**⚠ UWAGA**



**Niebezpieczeństwo porażenia prądem.**

**Podłączać do gniazda z uziemieniem.**

**Nie usuwać bolca uziemienia.**

**Nie używać rozgałęziacza.**

**Nie używać przedłużacza.**

**Nieprzestrzeganie powyższych zaleceń grozi śmiercią, pożarem lub porażeniem prądem.**

**Napięcie:** 220-240 V

**Częstotliwość:** 50–60 Hz

**Moc:** 1850 W dla modelu 5KEK1222E (czajnik z wtyczką europejską)  
2200 W dla modelu 5KEK1222B (czajnik z wtyczką brytyjską)

**UWAGA:** czajnik elektryczny jest wyposażony we wtyczkę z uziemieniem. Aby zmniejszyć ryzyko porażenia prądem elektrycznym, wtyczka ta pasuje do gniazda tylko w jeden sposób. Jeśli wtyczka nie pasuje do Państwa kontaktu, należy skonsultować się z wykwalifikowanym elektrykiem. Nie należy w żadnym wypadku samodzielnie zmieniać wtyczki.

Zabrania się używania kabli przedłużających. Jeżeli kabel zasilający jest zbyt krótki, należy zlecić wykwalifikowanemu elektrykowi lub technikowi serwisu zainstalowanie gniazda sieciowego w pobliżu urządzenia.

## UTYLIZACJA ODPADÓW SPRZĘTU ELEKTRYCZNEGO

### Utylizacja opakowania

Materiał, z którego wykonano opakowanie w nadaje się do recyklingu oraz oznaczony jest odpowiednim symbolem . Poszczególne części opakowania muszą zostać zutylizowane w sposób odpowiedzialny i zgodny z lokalnymi przepisami dotyczącymi utylizacji odpadów.

### Złomowanie urządzenia

- Urządzenie to zostało oznakowane zgodnie z Europejską Dyrektywą 2012/19/EU w sprawie utylizacji odpadów sprzętu elektrycznego i elektronicznego (WESE).

- Zapewniając właściwą utylizację tego urządzenia, przyczyniamy się do ochrony środowiska naturalnego, a tym samym poprawy stanu zdrowia człowieka oraz jakości jego życia.



- Symbol  umieszczony na produkcie lub dokumencie mu towarzyszącym oznacza, że urządzenie nie może być traktowane jako normalny odpad gospodarstwa domowego. Przeciwnie, powinno być przekazane do odpowiedniego punktu zbiórki i przetwarzania surowców wtórnych lub do sklepu, w którym zostało zakupione.

Utylizacja musi być przeprowadzana zgodnie z lokalnymi przepisami dotyczącymi ochrony środowiska i utylizacji odpadów.

W celu uzyskania dokładniejszych informacji na ten temat oraz odzyskiwania surowców wtórnych i recyklingu tego urządzenia należy kontaktować się z Państwową Inspekcją Ochrony Środowiska lub miejscowym przedsiębiorstwem wywozu nieczystości.

## DEKLARACJA ZGODNOŚCI

Urządzenie zostało zaprojektowane, skonstruowane i dostarczone zgodnie z wymogami bezpieczeństwa określonymi w dyrektywach WE: 2014/35/UE, 2014/30/UE, 2009/125/WE i 2011/65/UE (dyrektywa RoHS).





## OBSŁUGA URZĄDZENIA

Przed pierwszym użyciem napełnij czajnik elektryczny wodą do maksymalnego poziomu, a następnie zagotuj i wylej wodę.

**UWAGA:** czajnik elektryczny jest przeznaczony wyłącznie do podgrzewania wody. Do czajnika elektrycznego nie wolno wlewać żadnych innych płynów ani substancji.

### PODGRZEWANIE WODY

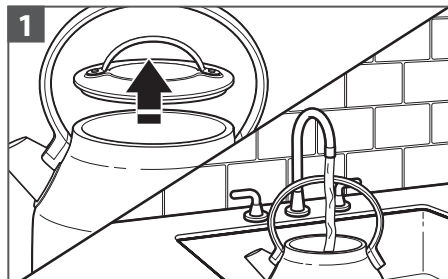

1 Zdejmij pokrywkę z czajnika. Napełnij czajnik elektryczny wodą.

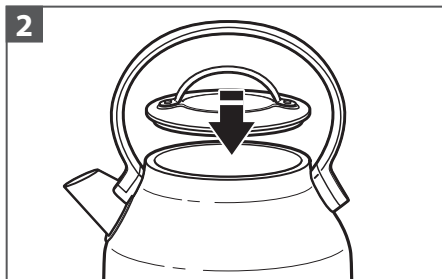

2 Załóż pokrywkę.

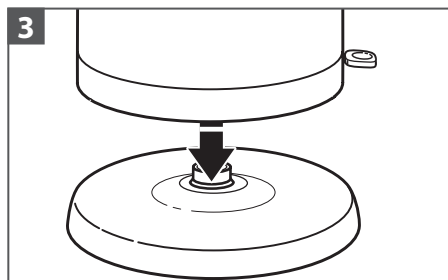

3 Umieść czajnik elektryczny na podstawie.

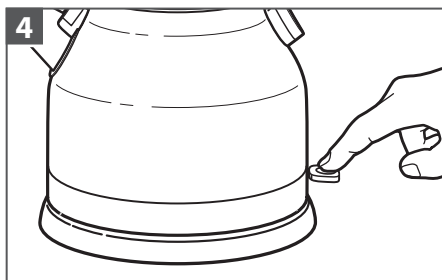

4 Włącz czajnik elektryczny, naciskając przełącznik WŁ./WYŁ. Zaświeci się wskaźnik LED. Czajnik wyłącza się automatycznie po zakończeniu gotowania wody.

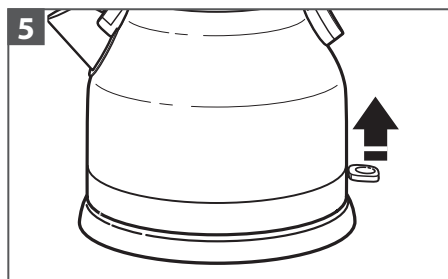

5 Można go również wyłączyć, przesuwając przełącznik do pozycji OFF (wyłączony).

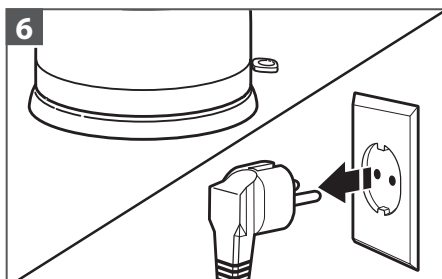

6 Gdy czajnik nie jest używany, wyjmij wtyczkę przewodu sieciowego z gniazdka elektrycznego.

POLSKI





# KONSERWACJA I CZYSZCZENIE

## CZYSZCZENIE POWIERZCHNI ZEWNĘTRZNYCH

**WAŻNE:** przed przystąpieniem do czyszczenia zawsze należy odłączyć czajnik elektryczny od gniazda elektrycznego. Sprawdź, czy czajnik elektryczny całkowicie ostygł.

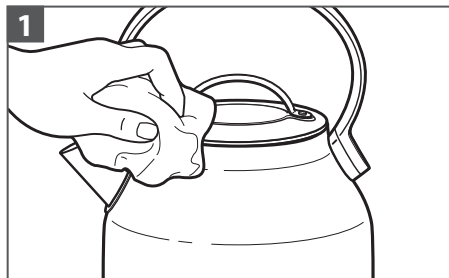

Zewnętrzne powierzchnie czajnika elektrycznego można czyścić wilgotną ściereczką. Osusz i wypoleruj czajnik elektryczny miękką ściereczką. Nie zaleca się stosowania żadnych środków do szorowania o właściwościach ściernych.

## CZYSZCZENIE FILTRA

Czajnik elektryczny jest wyposażony w wymowany filtr siatkowy zatrzymujący osad kamienia, co zapewnia czystsza wodę. Filtr należy okresowo czyścić – częściej, jeśli woda jest twarda.

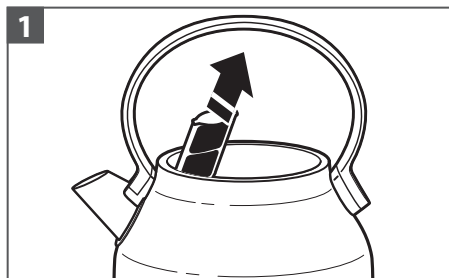

**Aby uzyskać dostęp do filtra:** zdejmij pokrywkę. Filtr znajduje się za dziobkiem wewnątrz czajnika elektrycznego. Aby wyjąć filtr, chwyć jego górną część.

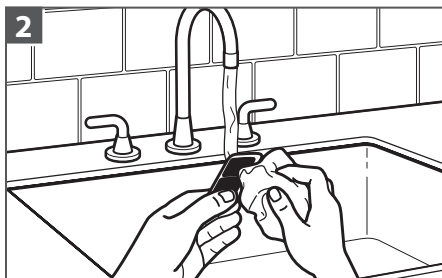

Wyczyść filtr pod gorącą wodą, używając miękkiej szczotki lub szmatki, aby usunąć osady. Włóż filtr z powrotem, wsuwając go do szczeliny za dziobkiem.

**UWAGA:** jeśli na filtrze pozostaną osady wapnia, zanurz go na noc w roztworze z wody i białego octu. Dokładnie wypłucz filtr i ponownie umieść go w czajniku.





## KONSERWACJA I CZYSZCZENIE

### USUWANIE OSADÓW MINERALNYCH Z WNĘTRZA

Odkamienianie może okazać się niezbędne dla zapewnienia najlepszej wydajności czajnika elektrycznego. Na metalowych elementach czajnika elektrycznego mogą gromadzić się osady wapienne. Okres pomiędzy czyszczeniami zależy od twardości wody wlewanej do czajnika elektrycznego.

**1**



Do czajnika elektrycznego wlej 1 szklanę (0,25 litra) białego octu. Dodaj 3 szklanki (0,75 litra) wody. Włącz czajnik elektryczny.

**2**



Wylej roztwór z czajnika elektrycznego i dwukrotnie powtórz proces. Czajnik elektryczny jest teraz gotowy do użycia.





# WARUNKI GWARANCJI KITCHENAID („GWARANCJA”)

KitchenAid Europa, Inc., Nijverheidslaan 3, Box 5, 1853 Strombeek-Bever, Belgia („Gwarant”) zapewnia użytkownikowi końcowemu, czyli klientowi, prawo do Gwarancji na poniższych warunkach.

Gwarancja jest stosowana dodatkowo i nie wyklucza, nie ogranicza i nie zawiesza ustawowych praw gwarancyjnych użytkownika końcowego wynikających z postanowień ustawowej gwarancji dotyczących defektów sprzedawanego przedmiotu, ani nie wpływa na nie w żaden sposób.

## 1) ZAKRES I WARUNKI GWARANCJI

a) Gwarant obejmuje Gwarancją produkty wymienione w Sekcji 1.b), które klient zakupił od sprzedawcy bądź firmy należącej do KitchenAid-Group i znajdującej się na terenie Europejskiego Obszaru Gospodarczego, Mołdawii, Czarnogóry, Rosji, Szwajcarii lub Turcji.

b) Okres obowiązywania Gwarancji zależy od zakupionego produktu i jest następujący:

### **5KEK1222 Dwa lata pełnej gwarancji od daty zakupu.**

c) Okres gwarancji rozpoczyna się w dniu zakupu, tj. w dniu, w którym klient zakupił produkt u sprzedawcy lub w firmie należącej do KitchenAid-Group.

d) Gwarancja dotyczy produktu pozbawionego wad ukrytych.

e) Gwarant świadczy dla klienta poniższe usługi w ramach niniejszej Gwarancji, według uznania Gwaranta, w przypadku pojawienia się wady w okresie obowiązywania Gwarancji:

- naprawę wadliwego produktu bądź jego części; lub

- wymianę wadliwego produktu bądź jego części. Jeśli produkt nie jest już dostępny, Gwarant ma obowiązek wymienić produkt na model o takiej samej lub wyższej wartości.

f) W przypadku, gdy klient chce zgłosić roszczenie w ramach Gwarancji, musi skontaktować się z centrum obsługi KitchenAid w danym kraju wymienionym na stronie [www.kitchenaid.pl](http://www.kitchenaid.pl) (numer telefonu: 22 812 56 64) lub bezpośrednio z Gwarantem, pisząc na adres KitchenAid Europa, Inc. Nijverheidslaan 3, Box 5, 1853 Strombeek-Bever, Belgia.

g) Koszt naprawy, łącznie z wymienionymi częściami, oraz koszty wysyłki produktu pozbawionego wad ukrytych lub jego części, ponosi Gwarant. Gwarant ponosi również koszty wysyłki za zwrot wadliwego produktu lub części produktu, jeżeli Gwarant lub centrum obsługi KitchenAid w danym kraju zażądał zwrotu wadliwego produktu lub części produktu, o ile nie obejmuje to okoliczności, w których wadę należy usunąć w miejscu, w którym produkt znajdował się w momencie jej ujawnienia.

h) Gwarant odpowiada na roszczenie klienta i wykonuje swoje zobowiązania nie później niż [...]

## 2) OGRANICZENIA GWARANCJI

a) Gwarancja ma zastosowanie wyłącznie do produktów wykorzystywanych do celów prywatnych, a nie do celów zawodowych lub komercyjnych.

b) Gwarancja nie ma zastosowania w przypadku normalnego zużycia, nieprawidłowego lub niewłaściwego użytkownika produktu, nieprzestrzegania instrukcji obsługi, używania produktu przy nieprawidłowym napięciu elektrycznym, montażu i eksploatacji z naruszeniem obowiązujących przepisów elektrycznych oraz używania siły (np. uderzenia).







## WARUNKI GWARANCJI KITCHENAID („GWARANCJA”)

c) Gwarancja nie obowiązuje, jeżeli produkt został zmodyfikowany lub przekształcony, np. z produktów 120 V na produkty 220–240 V.

Po upływie okresu Gwarancji lub w przypadku produktów, które nie są objęte niniejszą Gwarancją, centra obsługi KitchenAid są nadal dostępne dla klienta końcowego w celu uzyskania informacji i odpowiedzi na pytania. Więcej informacji można również znaleźć na naszej stronie internetowej: [www.kitchenaid.eu](http://www.kitchenaid.eu)

## REJESTRACJA PRODUKTU

Zarejestruj swoje nowe urządzenie KitchenAid już teraz na stronie:  
<http://www.kitchenaid.eu/register>

POLSKI



