

concept

Plynová deska vestavná

Plynová doska vstavaná

Płyta gazowa do zabudowy

Iebūvējama gāzes plīts virsma

In-built Gas Hob



PDV4760

CZ

SK

PL

LV

EN

PODĚKOVÁNÍ

Děkujeme Vám, že jste si zakoupili výrobek značky Concept a přejeme Vám, abyste byli s naším výrobkem spokojeni po celou dobu jeho používání.

Před prvním použitím prostudujte pozorně celý návod k obsluze a potom si jej uschovejte. Zajistěte, aby i ostatní osoby, které budou s výrobkem manipulovat, byly seznámeny s tímto návodem.

OBSAH

Technické parametry

Důležitá upozornění

Popis výrobku

Rady a tipy k úspoře energie

Návod k obsluze

Výměna trysek a seřízení minimální výšky plamene

Čištění a údržba

Instalace spotřebiče

Řešení potíží

TECHNICKÉ PARAMETRY

Napětí		230 V ~ 50 Hz	
Typ zemního plynu		G20, 20 mbar	
Typ propan-butanu (po výměně trysek)		G30/G31, 28-30 mbar	
Typ a rozměr plynové přípojky		G 1/2"	
Malý hořák	Tepelný výkon	1,0 kW	
	Označení trysek	Ø 0,72	Ø 0,50
	Spotřeba plynu	73 g/h (LPG)	
Středně velký hořák	Tepelný výkon	1,75 kW	
	Označení trysek	Ø 0,97	Ø 0,65
	Spotřeba plynu	127 g/h (LPG)	
WOK hořák	Tepelný výkon	3,3 kW	
	Označení trysek	Ø 1,28	Ø 0,93
	Spotřeba plynu	240 g/h (LPG)	
Max. celkový tepelný výkon		7,8 kW	
Vnější rozměry (š x h x v)		590 x 510 x 90	
Rozměry pro instalaci (š x h x v)		560 x 490 x 45	
Hmotnost		10,3 kg	

Výrobce si vyhrazuje právo na případné technické změny, tiskové chyby a odlišnosti ve vyobrazení bez předchozího upozornění.

DŮLEŽITÁ UPOZORNĚNÍ

Při dodání plynové desky

- Ihned po dodání zkontrolujte obal a spotřebič, zda nedošlo během přepravy k poškození.
- **POZOR!** Některé rohy a hrany spotřebiče, které budou po instalaci skryté, mohou být ostré! Dbejte opatrnosti, abyste zabránili poranění!
- Pokud je spotřebič poškozen, nezprovozňujte ho. Co nejdříve se obraťte na dodavatele.
- Před prvním použitím odstraňte ze spotřebiče všechny obaly a marketingové materiály.
- Obalový materiál uchovejte mimo dosah dětí, nebo řádně zlikvidujte.
- **Tento spotřebič musí být instalován v souladu s platnými předpisy a jeho použití se připouští pouze v dobře větraném prostoru. Před instalováním a používáním spotřebiče se seznamte s návody.**

Při instalaci

- Spotřebič je určený k zabudování do výřezu v pracovní desce kuchyňského nábytku.
- Těsnění, které je nalepené na okrajích varné desky, zabraňuje zatékání kapalin pod varnou desku.
- Nepoužívejte spotřebič jinak, než je popsáno v tomto návodu.
- Při instalaci musí být spotřebič odpojen od elektrické sítě a hlavní uzávěr plynu musí být uzavřený.
- Ověřte, zda připojované napětí a přívod plynu odpovídá hodnotám na typovém štítku spotřebiče. Používejte pouze přívod elektrického napětí s uzemněním.
- Po instalaci musí být volně přístupná elektrická zástrčka, nebo jistič a uzávěr přívodu plynu.
- Tento spotřebič může být používán v domácnostech a podobných prostorech, jako jsou:
 - Kuchyňské kouty v obchodech, kancelářích a ostatních pracovištích.
 - Spotřebiče používané v zemědělství.
 - Spotřebiče používané hosty v hotelích, motelech a jiných oblastech.
 - Spotřebiče používané v podnicích zajišťujících nocleh se snídaní.

- **Během použití spotřebiče zajistěte dostatečné větrání místnosti, protože při hoření plynu dochází ke spalování kyslíku v místnosti a vzniku škodlivých spalin!**
- **Ujistěte se, že během vaření je místnost dobře odvětrávána. Během vaření doporučujeme mít zapnutý odsavač par z důvodu odtahu škodlivých spalin a vzniklé páry během vaření.**
- Přívodní kabely jiných elektrospotřebičů se nesmějí dotýkat horkých mřížek hořáků. Může se poškodit jak izolace kabelů, tak i samotný spotřebič.
- Nedotýkejte se horkých povrchů během použití, nebo krátce po použití spotřebiče.
- Nesahejte na spotřebič vlhkýma, nebo mokřýma rukama.
- Nepoužívejte spotřebič, pokud přijde do kontaktu s vodou.
- Pokud se pod spotřebičem nachází zásuvka, nesmíte v ní uchovávat žádné hořlavé předměty nebo spreje. Nebezpečí požáru!
- Nedovolte dětem a nesevěprávným osobám se spotřebičem manipulovat, používejte ho mimo jejich dosah.
- Děti si nesmí hrát se spotřebičem.
- Dbejte zvýšené opatrnosti, pokud je spotřebič používán v blízkosti dětí.
- Nedovolte, aby byl spotřebič používán jako hračka.
- Tento spotřebič může být používán dětmi ve věku od 8 let výše a osobami se sníženými fyzickými, smyslovými nebo duševními schopnostmi, nebo bez patřičných zkušeností a znalostí, pokud jsou pod dohledem, nebo byly seznámeny s pokyny k použití spotřebiče bezpečným způsobem a rozumí jeho rizikům.
- V případě poruchy vypněte spotřebič, vytáhněte zástrčku ze zásuvky elektrického napětí a uzavřete přívod plynu ke spotřebiči.
- Při vypořádání spotřebiče ze zásuvky elektrického napětí nikdy netahejte za přívodní kabel, ale uchopte zástrčku a tahem ji vypojte.
- Neponořujte přívodní kabel, nebo zástrčku do vody ani do jiné kapaliny.
- Pravidelně kontrolujte spotřebič i přívodní kabel z důvodu poškození.
- Nezapínejte poškozený spotřebič.
- Není-li spotřebič v provozu, dbejte na to, aby byly všechny jeho ovládací prvky ve vypnuté poloze.
- Hořáky používejte pouze v případě, když je na nich varná nádoba. Nezáhřívejte prázdné varné nádoby.

- **POZOR!** Nebezpečí požáru! Dbejte, aby průměr hořáku na plynovém sporáku nebo plynové varné desce odpovídal použitému varnému nádobí. Při použití nádob s menším průměrem než které je doporučeno, by mohl plamen začít hořet i po stranách nádoby a hrozilo by nebezpečí roztavení plastových držadel.
- Nepoužívejte varné nádoby s prohnutým dnem, nebo s menším průměrem dna než je doporučeno. Snižovala by se tím tak účinnost vaření.
- Varné nádoby musí stát na mřížkách hořáků, nesmí stát přímo na hořácích!
- Varné nádoby stavte nad střed hořáků, jinak hrozí nebezpečí převrnutí.
- Nestavte horké varné nádoby na ovládací panel, nebo na okraj spotřebiče. Mohlo by dojít k jeho poškození.
- Pokud sundáte varnou nádobu z plynového hořáku, snižte jeho plamen na minimum, nebo hořák úplně vypněte!
- Nedoporučujeme zahřívat nádoby současně na více hořácích, protože následná akumulace tepla pod nádobím by mohla vést k poškození spotřebiče.
- Na spotřebiči nikdy nepoužívejte varné nádoby z plastu, nebo z hliníkové fólie.
- Na spotřebič neodkládejte hořlavé předměty. Hrozí nebezpečí požáru!
- Nepoužívejte spotřebič jako pracovní plochu, nebo jako odkládací prostor!
- Udržujte spotřebič v čistotě. Zbytky jídla by se mohly při provozu vznítit a způsobit požár!
- Při fritování nebo smažení pokrmů mějte tyto pokrmy stále pod dohledem. Při přehřátí oleje hrozí nebezpečí požáru!
- Tuk, nebo olej nikdy nezahřívejte bez dozoru. Přehřátý olej, nebo tuk se může rychle vznítit. Hrozí nebezpečí požáru!
- Kdyby došlo ke vznícení oleje, nikdy jej nehaste vodou. Nádobu ihned přikryjte pokličkou nebo talířem. Spotřebič vypněte a nádobu na něm nechte vychladnout.
- Nepoužívejte jiné příslušenství, než které je doporučeno výrobcem.
- Nepoužívejte příslušenství, které má poškozenou povrchovou úpravu, je opotřebované, případně má jiné defekty.
- Na čištění nepoužívejte korozivní čisticí prostředek. Pravidelnou údržbou a čištěním prodlužujete životnost spotřebiče.
- Čištění a údržbu prováděnou uživatelem nesmějí provádět děti, pokud nejsou starší 8 let a pod dozorem.

Případné závady

- Spotřebič může opravovat a zásahy v něm provádět pouze kvalifikovaný odborník.
- Při opravách a zásazích musí být spotřebič odpojen od elektrické sítě. Vypněte jistič nebo vytáhněte zástrčku ze zásuvky elektrického napětí.
- Při vypořádání spotřebiče ze zásuvky elektrického napětí nikdy netahejte za přívodní kabel, ale uchopte zástrčku a tahem ji vypojte.
- Pokud dojde k poškození přívodního kabelu, obraťte se na autorizovaný servis.

Nedodržíte-li pokyny výrobce, nemůže být případná oprava uznána jako záruční.

POPIS VÝROBKU

- 1 Nerezová deska
- 2 Malý hořák
- 3 WOK hořák
- 4 Středně velký hořák
- 5 Ovládání jednotlivých hořáků
- 6 Litinové mřížky hořáků















RADY A TIPY K ÚSPORĚ ENERGIE

Průměr dna nádobí musí odpovídat průměru hořáku.

Typ hořáku	Průměr dna nádobí	
	Min.	Max.
WOK hořák	200 mm	240 mm
Středně velký hořák	160 mm	180 mm
Malý hořák	120 mm	160 mm

Poznámka:

- Nepoužívejte nádobí přesahující okraj hořáku nebo nádobí, které je menší než daný hořák.

	Vždy používejte nádobí, které je pro daný hořák vhodné, abyste zabránili zbytečné spotřebě plynu a ožehnutí nádobí.	Na velkých hořácích nepoužívejte nádobí malého průměru. Plameny nesmí dosahovat na boky nádobí.	
	Aby byla ztráta energie co nejmenší, zakryjte nádobí pokličkou.	Nevařte bez pokličky nebo se zpola odkrytou pokličkou - vede to ke ztrátám energie.	
	Používejte pouze nádobí s plochým dnem.	Nepoužívejte nádobí s vypouklým, nebo s prohnutým dnem.	
	Nádobí vždy postavte přesně nad střed hořáku, nikoli k jedné straně.	Nestavějte nádobí na okraj hořáku, mohlo by dojít k jeho převrácení.	
		Na mřížky hořáků v blízkosti ovladačů nestavějte nádobí s velkým průměrem, které by se v případě postavení nad střed hořáku dotýkalo ovladačů, nebo bylo v jejich bezprostřední blízkosti, čímž by docházelo ke zvýšení teploty v místě ovladačů a mohlo by dojít k jejich poškození.	
	Nádobí vždy postavte na mřížku hořáku.	Nádobí nikdy nestavte přímo na kryt hořáku.	
		Nic nepokládejte mezi nádobí a mřížku hořáku (omezovač plamene, azbestovou desku atd.). Mohlo by dojít k závažnému poškození spotřebiče.	
	Pokud je nádobí umístěné na mřížce hořáku, manipulujte s ním opatrně.	Spotřebič (desku) nadměrně nezátěžujte. Vyvarujte se úderům těžkými předměty.	

NÁVOD K OBSLUZE

Před prvním použitím

Než uvedete nový spotřebič do provozu, měli byste jej z hygienických důvodů otřít vlhkým hadříkem.

Všechny hořáky pečlivě sestavte dle Obr. 1a a Obr. 1b, aby všechny díly dosedly správně a plamen byl pak rovnoměrný.

1. Kryt hořáku
2. Kryt hořáku WOK – vnitřní
3. Kryt hořáku WOK – vnější
4. Rozdělovač plamene
5. Tělo hořáku

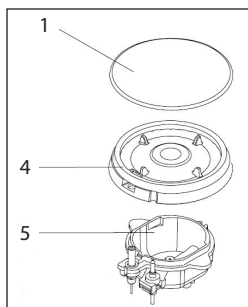

Obr. 1a

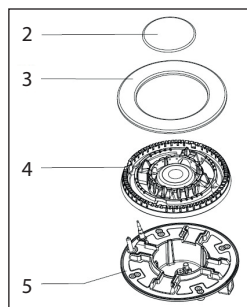

Obr. 1b

1. Rozdělovač plamene (4) umístěte na tělo hořáku (5) tak, aby zapalovací elektroda a termoelektrický článek procházely příslušnými otvory v rozdělovači plamene (4).
2. Kryt hořáku (1), případně kryty WOK hořáku (2) a (3), umístěte na rozdělovač plamene (4).

Zapálení hořáku

Každý hořák je vybaven bezpečnostním zařízením, které je určeno k uzavření přívodu plynu v případě, pokud dojde k zhasnutí plamene.

Symbol vedle jednotlivých ovladačů hořáku ukazuje, který hořák je příslušným ovladačem ovládán.

1. Stiskněte a otočte příslušný ovladač hořáku proti směru hodinových ručiček do maximální polohy (MAX).
2. K automatickému zapálení hořáku dojde pouze v případě, pokud přidržíte ovladač hořáku v maximální poloze.
3. Po zapálení hořáku podržte stisknutý ovladač hořáku přibližně 15 sekund. Následně stisknutí uvolněte.
4. Po uvolnění stisknutého ovladače hořáku upravte plamen otáčením ovladače na požadovanou úroveň. Provozní poloha musí být v rozmezí mezi maximální (MAX) a minimální polohou (MIN).
5. K vypnutí hořáku otočte ovladačem po směru hodinových ručiček do polohy OFF (vypnuto).

Poznámka:

1. Nikdy nadržte stisknutý ovladač hořáku déle než 15 sekund. Pokud nedojde k zapálení hořáku do 15-ti sekund, uvolněte stisknutí ovladače hořáku a otočte ovladač do polohy OFF (vypnuto), vyčkejte 1 minutu a pak pokus o zapálení hořáku zopakujte.
2. V případě výpadku elektřiny lze opatrně zapálit hořák sirkou.

Bezpečnostní pojistka proti úniku plynu při zhasnutí plamene

Jedná se termoelektrický článek umístěný v blízkosti hořáku, který na základě vyzařování tepla hlídá plamen a v případě náhodného zhasnutí uzavře přívod plynu ke konkrétnímu hořáku.

Pokud dojde k náhodnému zhasnutí plamene, otočte příslušným ovladačem po směru hodinových ručiček do polohy OFF (vypnuto). Vyčkejte jednu minutu a znovu zapalte hořák.

VÝMĚNA TRYSEK A SEŘÍZENÍ MINIMÁLNÍ VÝŠKY PLAMENE

Výměnu trysek hořáků a seřízení minimální výšky plamene může provádět pouze kvalifikovaný odborník nebo autorizovaný servis!

Výměna trysek hořáků

1. Uzavřete přívod plynu a vytáhněte zástrčku ze zásuvky elektrického napětí.
2. Vyjměte rošt hořáku, kryt hořáku a rozdělovač plamene.
3. Trysku vyšroubujte pomocí 7 mm nástrčného klíče a vyměňte za trysku pro jiný typ plynu. Trysku pevně dotáhněte.
4. Proveďte zpětnou montáž všech částí hořáku (rozdělovač plamene, kryt a rošt).

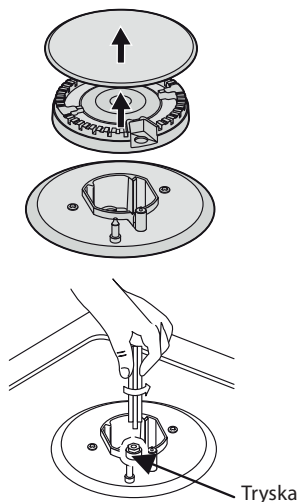

Seřízení minimální výšky plamene

1. Zapalte příslušný hořák a otočte ovladač hořáku do minimální polohy (MIN).
2. Tahem vzhůru sejměte ovladač hořáku.
3. Šroubovákem nastavte minimální výšku plamene. V závislosti na modelu spotřebiče se seřizovací šroub nachází v hřídeli plynového ventilu nebo vedle plynového ventilu (viz Obr. 2).
4. Ideální minimální výška plamene by měla být 3 - 4 mm. Při použití propan-butanu seřizovací šroub téměř zašroubujte.
5. Nasadte ovladač hořáku.
6. Zkontrolujte, zda při přepínání z maximálního na minimální plamen se plamen nezmenšuje příliš rychle. Pokud ano, tahem vzhůru sejměte ovladač hořáku, znovu upravte minimální výšku plamene a proveďte další kontrolu.
7. Seřízení minimální výšky plamene proveďte u všech hořáků.

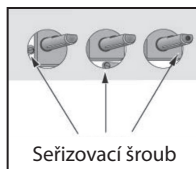

Obr. 2

Poznámka:

1. Nerozebírejte hřídel ventilu. V případě závady vyměňte celý ventil.
2. Před nasazením všech částí hořáku se ujistěte, že nejsou ucpané trysky.
3. Po výměně trysek hořáků na jiný druh plynu, je nutné provést úplnou provozní zkoušku a zkoušku těsnosti.

ČIŠTĚNÍ A ÚDRŽBA

- Před údržbou a čištěním vypojte přívodní kabel ze zásuvky elektrického napětí nebo vypněte jistič elektrické zásuvky spotřebiče.
- Čištění spotřebiče provádějte až po úplném vychladnutí.
- Povrch spotřebiče čistěte vlhkým hadříkem, měkkým kartáčkem nebo měkkou houbičkou, následně vytřete do sucha.
- Na čištění nepoužívejte hrubé abrazivní čisticí prostředky nebo ostré kovové škrabky, může dojít k poškrábání povrchu spotřebiče.
- K čištění spotřebiče nepoužívejte parní čistič ani jiné vysokotlaké čisticí zařízení!
- Čištění spotřebiče provádějte pravidelně, nejlépe po každém použití.

Čištění roštů hořáků

- Vyjměte rošty hořáků.
- Rošty očistěte měkkým kartáčkem nebo měkkou houbičkou v teplé vodě s prostředkem na mytí nádobí. V případě usazených nečistot nechte odmočit.
- Rošty osušte čistou utěrkou.
- Rošty nelze mýt v myčce nádobí.

Čištění nerezové desky

- Nerezovou desku pravidelně otřete měkkou houbičkou namočenou v teplé vodě s malým množstvím prostředku na mytí nádobí.
- Po očištění důkladně osušte.
- Slané pokrmy nebo tekutiny co nejdříve odstraňte.
- V průběhu času se může u nerezových dílů spotřebiče objevit změna zbarvení. Jedná se o normální jev, který má za následek působení vysokých teplot. Po každém použití spotřebiče doporučujeme tyto části vyčistit vhodným prostředkem na čištění nerezové oceli.

Čištění hořáků

- Vyjměte kryty hořáků a rozdělovače plamene.
- Namočte do horké vody s malým množstvím prostředku na mytí nádobí.
- Po očištění a omytí, důkladně otřete do sucha, nebo nechte oschnout. Ujistěte se, že otvory rozdělovačů plamene jsou čisté a suché.
- Těla hořáků očistěte navlhčenou houbičkou a osušte. Vyždímanou houbičkou otřete zapalovací elektrodu a termoelektrický článek, následně čistou utěrkou vytřete do sucha.
- Před nasazením dílů hořáků zpět na nerezovou desku se ujistěte, že nejsou ucpané trysky.

INSTALACE SPOTŘEBIČE

POZOR!

Hrozí nebezpečí úrazu elektrickým proudem! Před instalací spotřebiče odpojte přívodní kabel ze zásuvky elektrického napětí.

- Na závady způsobené nesprávnou instalací se nevztahuje záruka.
- Odpovědnost za instalaci spotřebiče má kupující, ne výrobce.
- Výrobce nenese jakoukoliv odpovědnost za škody způsobené na osobách, zvířatech a věcech v důsledku nesprávné instalace.
- Umístění spotřebiče do vhodného nábytku zajistí jeho správnou funkci.
- Spotřebič se instaluje do typizovaného kuchyňského nábytku, který je určen pro vestavné spotřebiče, nebo do vhodně upraveného nábytku, který má rozměry dle Obr. 3.
- Okraje varné desky musí být minimálně 60 mm od boční, nebo od zadní stěny.
- Mezi nejvyšším bodem varné desky (včetně hořáků) a spodní stranou vodorovné plochy umístěné přímo nad varnou deskou (kromě digestoře), musí být mezera alespoň 700 mm.
- V případě, že je boční hrana horní vodorovné desky v jedné rovině s boční hranou varné desky, musí být minimální vzdálenost mezi boční hranou varné desky a spodní plochou vodorovné desky nad varnou deskou 400 mm.
- Pokud je spodní plocha vodorovné desky nad boční hranou varné desky níže než 400 mm, musí její boční hrana být alespoň 50 mm od svislé roviny boční hrany varné desky.
- Kuchyňský nábytek musí být vyroben z tepelně odolného materiálu odolávajícím teplotám nejméně 120°C. Materiály a použítá lepidla musí odolávat oteplení spotřebiče odpovídající normě ČSN EN 60335-2-6. Materiály a lepidla, které neodpovídají uvedené normě, se mohou zdeformovat nebo odlepit.
- Spotřebič nesmí být instalován v těsné blízkosti kuchyňské skříňky z hořlavého materiálu, která přesahuje nad povrch pracovní desky.
- Pokud je pod varnou deskou umístěn spotřebič, musí být mezi těmito dvěma spotřebiči mezera nejméně 25 mm (viz Obr. 4).

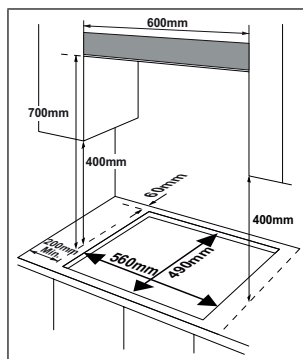

Obr. 3

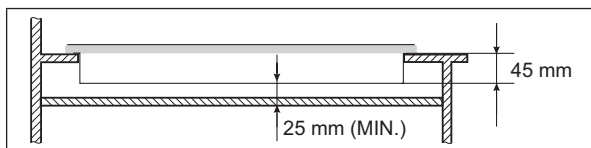

Obr. 4

Připojení do elektrické sítě

- Ověřte, zda připojované napětí a proudové jištění odpovídá hodnotám na typovém štítku spotřebiče.
- Používejte pouze zásuvky elektrického napětí s uzemněním.
- Nepoužívejte rozbočovací zásuvky, konektory ani prodlužovací kabely.
- Zástrčka přívodního kabelu spotřebiče musí být volně přístupná i po její instalaci.
- Změny připojení může provádět jen kvalifikovaný odborník.
- Elektrická bezpečnost spotřebiče může být garantována pouze tehdy, pokud je ochranná svorka spotřebiče spojena s ochranným vodičem elektrické rozvodové sítě.
- Výrobce nenese odpovědnost za poškození osob nebo věcí v důsledku chybějícího nebo špatného ochranného spojení.
- Přívodní kabel musí být umístěn tak, aby se nedostal do kontaktu s horkými částmi spotřebiče a aby nebyl deformován nebo nadměrně ohýbán.
- Pokud je spotřebič připojován do svorkovnice nebo do rozvodné krabice elektrické instalace, dodržujte barevné značení příp. popis jednotlivých vodičů.

Připojení přívodu plynu

- Připojení spotřebiče může provádět pouze kvalifikovaný odborník!
- Tento spotřebič smí být nainstalován a připojen v souladu s předpisy dle ČSN 38 6441 a ČSN 38 6460.
- V případě použití propan-butanu (LPG) nebo propan-butanu v lahvích je nutné respektovat ustanovení ČSN 38 6460.
- Ověřte, zda připojovaný rozvod plynu odpovídá hodnotám na typovém štítku spotřebiče.
- Tento spotřebič je určen k provozu na LPG nebo zemní plyn (NG). Úpravu pro použití na LPG nebo zemní plyn (NG) může provádět pouze kvalifikovaný odborník.
- V případě připojení spotřebiče k zemnímu plynu (NG) použijte závitovou párovací redukci GJ 1/2" (viz Obr. 5).
- V případě připojení spotřebiče k LPG použijte nasouvací párovací redukci (viz Obr. 6).
- Přívod plynu musí být umístěn takovým způsobem, aby se nedostal do kontaktu s horkými částmi spotřebiče a aby nebyl jinak deformován nebo ohýbán.
- Pokud je pod plynovou varnou deskou umístěna trouba, umístěte přívodní trubku nebo plynovou hadici tak, aby nepřišla do kontaktu s povrchem trouby.

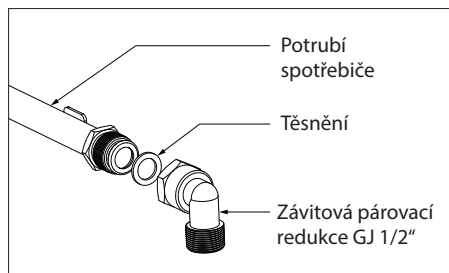

Obr. 5

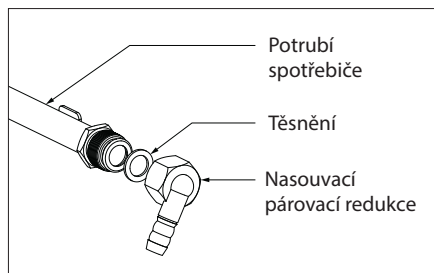

Obr. 6

Při instalaci spotřebiče dodržujte následující postup:

1. Před prvním použitím odstraňte ze spotřebiče všechny obaly a marketingové materiály.
2. Otočte spotřebič horní stranou dolů a položte jej na měkkou podložku. Dávejte pozor, abyste při otáčení nepoškodili zapalovací elektrody a termoelektrické články.
3. Po obvodu ve spodní části spotřebiče nalepte těsnění. Těsnění se nesmí v rozích překrývat a ani nesmí být mezi spoji mezera.
4. Ke spotřebiči připevněte svorky, aby bylo možné upravit jejich polohu.
5. Položte spotřebič na okraj pracovní desky a prostrčte přívodní kabel skrz pracovní desku tak, aby po instalaci zůstala zástrčka nebo svorkovnice přístupná.
6. Opatrně vložte spotřebič do připraveného výřezu v pracovní desce. Dbejte, aby nedošlo ke skřípnutí přívodního kabelu.
7. Připojte přívodní trubku nebo plynovou hadici ke spotřebiči (viz odstavec Připojení přívodu plynu).
8. Na spodní straně spotřebiče upravte svorky, aby správně dosedly na hranu pracovní desky (viz Obr. 7) a svorky dotáhněte.
9. Připojte přívodní kabel do zásuvky elektrického napětí nebo do svorkovnice (viz odstavec Připojení do elektrické sítě).

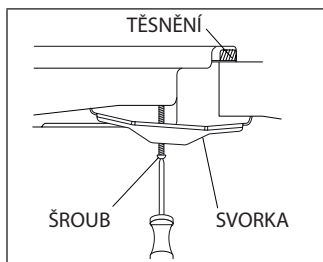

Obr. 7

Poznámka:

K utěsnění spotřebiče k pracovní desce nepoužívejte silikon, nebo jakékoliv lepidla. Ztížilo by se tím případné vyjmutí spotřebiče při opravě (servisu).

Demontáž

Pokud demontujete spotřebič, je důležité dodržet správné pořadí úkonů:

1. Nejdříve odpojte přívodní kabel od elektrické sítě (vytáhněte zástrčku nebo vypněte jistič).
2. Uzavřete přívod plynu ke spotřebiči. Odpojte přívodní trubku nebo plynovou hadici.
3. Povolte upevňovací svorky a vyjměte spotřebič z pracovní desky.

ŘEŠENÍ POTÍŽÍ

Spotřebič může opravovat a zásahy v něm provádět pouze kvalifikovaný odborník, nebo autorizovaný servis. Neodborné opravy a zásahy do spotřebiče mohou představovat vážné riziko pro Vás i pro vaše okolí.

Některé drobné závady, které se při používání plynové desky objeví, jste schopni odstranit sami pomocí následujícího přehledu.

Popis závady	Možná příčina	Řešení
Hořák nehoří	Zapalovací elektroda nedává jiskru	Zkontrolujte, zda je přívodní kabel správně zapojený.
	Nesprávně nasazený kryt hořáku	Překontrolujte správné nasazení krytu hořáku na rozdělovači plamene.
	Uzavřený přívod plynu	Otevřete přívod plynu, nebo překontrolujte plynovou trubku (hadici), zda není zdeformovaná.
Hořák špatně hoří	Přívod plynu není zcela otevřený	Úplně otevřete přívod plynu.
	Nesprávně nasazený kryt hořáku	Překontrolujte správné nasazení krytu hořáku na rozdělovači plamene.
	Znečištěná zapalovací elektroda	Zapalovací elektrodu očistěte měkkou houbičkou.
	Kryty hořáků jsou mokré	Osušte kryty hořáků.
Hořák jde zapálit, ale hned zhasne	Zanesené otvory v rozdělovači plamene	Vyčistěte rozdělovač plamene.
	Nedrželi jste dostatečně dlouho stisknutý ovladač příslušného hořáku	K zapálení hořáku dojde pouze v případě, pokud přidržíte ovladač hořáku v maximální poloze. Po zapálení hořáku podržte stisknutý ovladač hořáku přibližně 15 sekund. Následně stisknutí uvolněte.
Hluk při zapálení a hoření hořáku	Nesprávně nasazený kryt hořáku	Překontrolujte správné nasazení krytu hořáku na rozdělovači plamene.
	Znečištěný termoelektrický článek	Termoelektrický článek očistěte měkkou houbičkou.
Při používání hořák zhasíná	Vařený pokrm přetekl a uhasil plamen	Otočte ovladačem hořáku do polohy OFF. Vyčkejte jednu minutu a hořák znovu zapalte.
	V místnosti je příliš velký průvan	Otočte ovladačem hořáku do polohy OFF. Zkontrolujte, zda v místnosti není příliš velký průvan. Vyčkejte jednu minutu a hořák znovu zapalte.
Žlutý plamen při hoření	Zanesené otvory v rozdělovači plamene	Vyčistěte rozdělovač plamene.
	Použitý jiný typ plynu	Zkontrolujte, zda připojený typ plynu odpovídá hodnotám na typovém štítku.
Nerovnoměrný plamen	Zanesené otvory v rozdělovači plamene	Vyčistěte rozdělovač plamene.
	Nesprávně nasazený kryt hořáku	Překontrolujte správné nasazení krytu hořáku na rozdělovači plamene.
V místnosti je cítit plyn	Únik plynu - selhání funkce některého termoelektrického článku	Přestaňte spotřebič používat. Uzavřete přívod plynu, vyvětrejte místnost a nechte překontrolovat těsnost připojení spotřebiče, příp. nechte opravit spotřebič kvalifikovaným odborníkem nebo autorizovaným servisem.

OCHRANA ŽIVOTNÍHO PROSTŘEDÍ

- Preferujte recyklaci obalových materiálů a starých spotřebičů.
- Krabice od spotřebiče může být dána do sběru tříděného odpadu.
- Plastové sáčky z polyetylénu (PE) odevzdejte do sběrného materiálu k recyklaci.

Recyklace spotřebiče na konci jeho životnosti:



Tento spotřebič je označen v souladu s Evropskou směrnicí 2012/19/EU o elektrickém odpadu a elektrických zařízeních (WEEE). Symbol na výrobku nebo jeho balení udává, že tento výrobek nepatří do domácího odpadu. Je nutné odvést ho do sběrného místa pro recyklaci elektrického a elektronického zařízení. Zajištěním správné likvidace tohoto výrobku pomůžete zabránit negativním důsledkům pro životní prostředí a lidské zdraví, které by jinak byly způsobeny nevhodnou likvidací tohoto výrobku. Likvidace musí být provedena v souladu s předpisy pro nakládání s odpady. Podrobnější informace o recyklaci tohoto výrobku zjistíte u příslušného místního úřadu, služby pro likvidaci domovního odpadu nebo v obchodě, kde jste výrobek zakoupili.

POĎAKOVANIE

Ďakujeme vám, že ste si kúpili výrobok značky Concept a prajeme vám, aby ste boli s naším výrobkom spokojní po celý čas jeho používania.

Pred prvým použitím preštudujte pozorne celý návod na obsluhu a potom si ho uschovajte. Zaisťte, aby aj ostatné osoby, ktoré budú s výrobkom manipulovať, boli zoznámené s týmto návodom.

OBSAH

Technické parametre

Dôležité upozornenia

Popis výrobku

Rady a tipy na úsporu energie

Návod na obsluhu

Výmena dýz a nastavenie minimálnej výšky plameňa

Čistenie a údržba

Inštalácia spotrebiča

Riešenie ťažkostí

TECHNICKÉ PARAMETRE

Napätie		230 V ~ 50 Hz	
Typ zemného plynu		G20, 20 mbar	
Typ propán-butánu (po výmene dýz)		G30/G31, 28 – 30 mbar	
Typ a rozmer plynovej prípojky		G 1/2"	
Malý horák	Tepelný výkon	1,0 kW	
	Označenie dýz	Ø 0,72	Ø 0,50
	Spotreba plynu	73 g/h (LPG)	
Stredne veľký horák	Tepelný výkon	1,75 kW	
	Označenie dýz	Ø 0,97	Ø 0,65
	Spotreba plynu	127 g/h (LPG)	
WOK horák	Tepelný výkon	3,3 kW	
	Označenie dýz	Ø 1,28	Ø 0,93
	Spotreba plynu	240 g/h (LPG)	
Max. celkový tepelný výkon		7,8 kW	
Vonkajšie rozmery (š × h × v)		590 x 510 x 90	
Rozmery na inštaláciu (š × h × v)		560 × 490 × 45	
Hmotnosť		10,3 kg	

Výrobca si vyhradzuje právo na prípadné technické zmeny, tlačové chyby a odlišnosti vo vyobrazení bez predchádzajúceho upozornenia.

DÔLEŽITÉ UPOZORNENIA

Pri dodaní plynovej dosky

- Ihneď po dodaní skontrolujte obal a spotrebič, či nedošlo počas prepravy k poškodeniu.
- **POZOR!** Niektoré rohy a hrany spotrebiča, ktoré budú po inštalácii skryté, môžu byť ostré! Dbajte na opatrnosť, aby ste zabránili poraneniu!
- Pokiaľ je spotrebič poškodený, neprevádzkujte ho. Čo najskôr sa obráťte na dodávateľa.
- Pred prvým použitím odstráňte zo spotrebiča všetky obaly a marketingové materiály.
- Obalový materiál uchovajte mimo dosahu detí, alebo ho riadne zlikvidujte.
- **Tento spotrebič musí byť inštalovaný v súlade s platnými predpismi a jeho použitie sa pripúšťa len v dobre vetranom priestore. Pred inštalovaním a používaním spotrebiča sa zoznamte s návodmi.**

Pri inštalácii

- Spotrebič je určený na zabudovanie do výrezu v pracovnej doske kuchynského nábytku.
- Tesnenie, ktoré je nalepené na okrajoch varnej dosky, zabraňuje zatekaniu kvapalín pod varnú dosku.
- Nepoužívajte spotrebič inak, ako je popísané v tomto návode.
- Pri inštalácii musí byť spotrebič odpojený od elektrickej siete a hlavný uzáver plynu musí byť uzatvorený.
- Overte, či pripájané napätie a prívod plynu zodpovedá hodnotám na typovom štítku spotrebiča. Používajte iba prívod elektrického napätia s uzemnením.
- Po inštalácii musí byť voľne prístupná elektrická zástrčka, alebo istič a uzáver prívodu plynu.
- Tento spotrebič sa môže používať v domácnostiach a podobných priestoroch, ako sú:
 - Kuchynské kúty v obchodoch, kanceláriách a ostatných pracoviskách.
 - Spotrebiče používané v poľnohospodárstve.
 - Spotrebiče používané hosťami v hoteloch, motelloch a iných oblastiach.
 - Spotrebiče používané v podnikoch zaisťujúcich nocľah s raňajkami.

- **Počas použitia spotrebiča zaistíte dostatočné vetranie miestnosti, pretože pri horení plynu dochádza k spaľovaniu kyslíka v miestnosti a vzniku škodlivých spalín!**
- **Uistite sa, že počas varenia je miestnosť dobre vetraná. Počas varenia odporúčame mať zapnutý odsávač pár z dôvodu odťahu škodlivých spalín a vzniknuté pary počas varenia.**
- Prívodné káble iných elektrospotrebičov sa nesmú dotýkať horúcich mriežok horákov. Môže sa poškodiť tak izolácia káblov, ako aj samotný spotrebič.
- Nedotýkajte sa horúcich povrchov počas použitia, alebo krátko po použití spotrebiča.
- Nesiahajte na spotrebič vlhkými, alebo mokrými rukami.
- Nepoužívajte spotrebič, pokiaľ príde do kontaktu s vodou.
- Pokiaľ sa pod spotrebičom nachádza zásuvka, nesmiete v nej uchovávať žiadne horľavé predmety alebo spreje. Nebezpečenstvo požiaru!
- Nedovoľte deťom a nesvojprávnym osobám so spotrebičom manipulovať, používajte ho mimo ich dosahu.
- Deti sa nesmú hrať so spotrebičom.
- Dbajte na zvýšenú opatrnosť, pokiaľ je spotrebič používaný v blízkosti detí.
- Nedovoľte, aby sa spotrebič používal ako hračka.
- Tento spotrebič môžu používať deti vo veku od 8 rokov a osoby so zníženými fyzickými, zmyslovými alebo duševnými schopnosťami, alebo bez patričných skúseností a znalostí, pokiaľ sú pod dohľadom, alebo boli zoznamené s pokynmi na použitie spotrebiča bezpečným spôsobom a rozumejú jeho rizikám.
- V prípade poruchy vypnite spotrebič, vytiahnite zástrčku zo zásuvky elektrického napätia a uzavrite prívod plynu k spotrebiču.
- Pri vypájaní spotrebiča zo zásuvky elektrického napätia nikdy neťahajte za prívodný kábel, ale uchopte zástrčku a ťahom ju vypojte.
- Neponárajte prívodný kábel, alebo zástrčku do vody ani do inej kvapaliny.
- Pravidelne kontrolujte spotrebič aj prívodný kábel z dôvodu poškodenia.
- Nezapínajte poškodený spotrebič.
- Ak nie je spotrebič v prevádzke, dbajte na to, aby boli všetky jeho ovládacie prvky vo vypnutej polohe.
- Horáky používajte iba v prípade, keď je na nich varná nádoba. Nezahrievajte prázdne varné nádoby.

- **POZOR!** Nebezpečenstvo požiaru! Dbajte na to, aby priemer horáka na plynovom sporáku alebo plynovej varnej doske zodpovedal použitému varnému riadu. Pri použití nádob s menším priemerom ako sa odporúča, by mohol plameň začať horieť aj po stranách nádoby a hrozilo by nebezpečenstvo roztavenia plastových držiadiel.
- Nepoužívajte varné nádoby s prehnutým dnom, alebo s menším priemerom dna než sa odporúča. Znižovala by sa tým účinnosť varenia.
- Varné nádoby musia stáť na mriežkach horákov, nesmú stáť priamo na horákoch!
- Varné nádoby stavajte nad stred horákov, inak hrozí nebezpečenstvo prevrhnutia.
- Nestavajte horúce varné nádoby na ovládací panel, alebo na okraj spotrebiča. Mohlo by dôjsť k jeho poškodeniu.
- Pokiaľ zložíte varnú nádobu z plynového horáka, znížte jeho plameň na minimum, alebo horák úplne vypnite!
- Neodporúčame zahrievať riad súčasne na viacerých horákoch, pretože následná akumulácia tepla pod riadom by mohla viesť k poškodeniu spotrebiča.
- Na spotrebiči nikdy nepoužívajte varné nádoby z plastu, alebo z hliníkovej fólie.
- Na spotrebič neodkladajte horľavé predmety. Hrozí nebezpečenstvo požiaru!
- Nepoužívajte spotrebič ako pracovnú plochu, alebo ako odkladací priestor!
- Udržujte spotrebič v čistote. Zvyšky jedla by sa mohli pri prevádzke vznietiť a spôsobiť požiar!
- Pri fritovaní alebo smažení pokrmov majte tieto pokrmy stále pod dohľadom. Pri prehriatí oleja hrozí nebezpečenstvo požiaru!
- Tuk, alebo olej nikdy nezahrievajte bez dozoru. Prehriaty olej, alebo tuk sa môže rýchlo vznietiť. Hrozí nebezpečenstvo požiaru!
- Keby došlo k vznieteniu oleja, nikdy ho nehaste vodou. Nádobu ihneď prikryte pokrievkou alebo tanierom. Spotrebič vypnite a nádobu na ňom nechajte vychladnúť.
- Nepoužívajte iné príslušenstvo, než ktoré odporúča výrobca.
- Nepoužívajte príslušenstvo, ktoré má poškodenú povrchovú úpravu, je opotrebované, prípadne má iné defekty.
- Na čistenie nepoužívajte korozívny čistiaci prostriedok. Pravidelnou údržbou a čistením predlžujete životnosť spotrebiča.

- Čistenie a údržbu vykonávanú používateľom nesmú vykonávať deti, pokiaľ nie sú staršie ako 8 rokov a pod dozorom.

Prípadné poruchy

- Spotrebič môže opravovať a zásahy v ňom vykonávať iba kvalifikovaný odborník.
- Pri opravách a zásahoch musí byť spotrebič odpojený od elektrickej siete. Vypnite istič alebo vytiahnite zástrčku zo zásuvky elektrického napätia.
- Pri vypájaní spotrebiča zo zásuvky elektrického napätia nikdy neťahajte za prívodný kábel, ale uchopte zástrčku a ťahom ju vypojte.
- Pokiaľ dôjde k poškodeniu prívodného kábla, obráťte sa na autorizovaný servis.

Ak nedodržíte pokyny výrobcu, nemôže sa prípadná oprava uznať ako záručná.

POPIS VÝROBKU

- 1 Nehrzdavejúca doska
- 2 Malý horák
- 3 WOK horák
- 4 Stredne veľký horák
- 5 Ovládanie jednotlivých horákov
- 6 Liatinové mriežky horákov















RADY A TIPY NA ÚSPORU ENERGIE

Priemer dna riadu musí zodpovedať priemeru horáka.

Typ horáka	Priemer dna riadu	
	Min.	Max.
WOK horák	200 mm	240 mm
Stredne veľký horák	160 mm	180 mm
Malý horák	120 mm	160 mm

Poznámka:

- Nepoužívajte riad presahujúci okraj horáka alebo riad, ktorý je menší ako daný horák.

	Vždy používajte riad, ktorý je pre daný horák vhodný, aby ste zabránili zbytočnej spotrebe plynu a opáleniu riadu.	Na veľkých horákoch nepoužívajte riad malého priemeru. Plamene nesmú dosahovať na boky riadu.	
	Aby bola strata energie čo najmenšia, zakryte riad pokrievkou.	Nevarte bez pokrievky alebo s podkrytou pokrievkou – vedie to k stratám energie.	
	Používajte iba riad s plochým dnom.	Nepoužívajte riad s vypuklým, alebo s prehnutým dnom.	
	Riad vždy postavte presne nad stred horáka, nie na jednu stranu.	Nestavajte riad na okraj horáka, mohlo by dôjsť k jeho prevráteniu.	
		Na mriežky horákov v blízkosti ovládačov nestavajte riad s veľkým priemerom, ktorý by sa v prípade postavenia nad stred horáka dotýkal ovládačov, alebo bol v ich bezprostrednej blízkosti, čím by dochádzalo k zvýšeniu teploty v mieste ovládačov a mohlo by dôjsť k ich poškodeniu.	
	Riad vždy postavte na mriežku horáka.	Riad nikdy nestavajte priamo na kryt horáka.	
		Nič nekladte medzi riad a mriežku horáka (obmedzovač plameňa, azbestovú dosku atď.). Mohlo by dôjsť k závažnému poškodeniu spotrebiča.	
	Pokiaľ je riad umiestnený na mriežke horáka, manipulujte s ním opatrne.	Spotrebič (dosku) nadmerne nezaťažujte. Vyhnite sa úderom ťažkými predmetmi.	

NÁVOD NA OBSLUHU

Pred prvým použitím

Skôr, ako uvediete nový spotrebič do prevádzky, mali by ste ho z hygienických dôvodov utrieť vlhkou handričkou.

Všetky horáky starostlivo zostavte podľa Obr. 1a a Obr. 1b, aby všetky diely dosadli správne a plameň bol potom rovnomerný.

1. Kryt horáka
2. Kryt horáka WOK – vnútorný
3. Kryt horáka WOK – vonkajšie
4. Rozdeľovač plameňa
5. Telo horáka

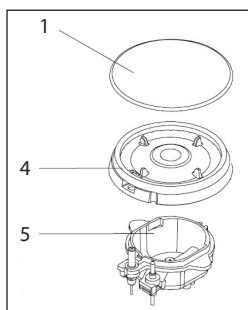

Obr. 1a

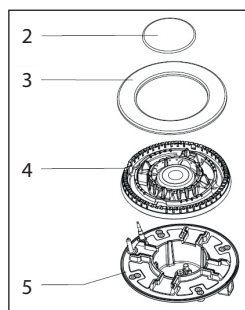

Obr. 1b

1. Rozdeľovač plameňa (4) umiestnite na telo horáka (5) tak, aby zapalovacia elektróda a termoelektrický článok prechádzali príslušnými otvormi v rozdeľovači plameňa (4).
2. Kryt horáka (1), prípadne kryty WOK horáka (2) a (3), umiestnite na rozdeľovač plameňa (4).

Zapálenie horáka

Každý horák je vybavený bezpečnostným zariadením, ktoré je určené na uzatvorenie prívodu plynu v prípade, pokiaľ dôjde k zhasnutiu plameňa.

Symbol vedľa jednotlivých ovládačov horáka ukazuje, ktorý horák sa príslušným ovládačom ovláda.

1. Stlačte a otočte príslušný ovládač horáka proti smeru hodinových ručičiek do maximálnej polohy (MAX).
2. K automatickému zapáleniu horáka dôjde iba v prípade, pokiaľ pridržíte ovládač horáka v maximálnej polohe.
3. Po zapálení horáka podržte stlačený ovládač horáka približne 15 sekúnd. Následne stlačenie uvoľnite.
4. Po uvoľnení stlačeného ovládača horáka upravte plameň otáčaním ovládača na požadovanú úroveň. Prevádzková poloha musí byť v rozmedzí medzi maximálnou (MAX) a minimálnou polohou (MIN).
5. Pre vypnutie horáka otočte ovládačom v smere hodinových ručičiek do polohy OFF (vypnuté).

Poznámka:

1. Nikdy nedržte stlačený ovládač horáka dlhšie ako 15 sekúnd. Pokiaľ nedôjde k zapáleniu horáka do 15 sekúnd, uvoľníte stlačenie ovládača horáka a otočíte ovládač do polohy OFF (vypnuté), vyčkajte 1 minútu a potom pokus o zapálenie horáka zopakujte.
2. V prípade výpadku elektriny je možné opatrne zapáliť horák zápalkou.

Bezpečnostná poistka proti úniku plynu pri zhasnutí plameňa

Ide o termoelektrický článok umiestnený v blízkosti horáka, ktorý na základe vyžarovania tepla sleduje plameň a v prípade náhodného zhasnutia uzavrie prívod plynu ku konkrétnemu horáku.

Pokiaľ dôjde k náhodnému zhasnutiu plameňa, otočte príslušným ovládačom v smere hodinových ručičiek do polohy OFF (vypnuté). Vyčkajte jednu minútu a znovu zapáľte horák.

VÝMENA DÝZ A NASTAVENIE MINIMÁLNEJ VÝŠKY PLAMEŇA

Výmenu dýz horákov a nastavenie minimálnej výšky plameňa môže vykonávať iba kvalifikovaný odborník alebo autorizovaný servis!

Výmena dýz horákov

1. Uzavríte prívod plynu a vytiahnete zástrčku zo zásuvky elektrického napätia.
2. Vyberte rošt horáka, kryt horáka a rozdeľovač plameňa.
3. Dýzu vyskrutkujte pomocou 7 mm nástrčného kľúča a vymeňte za dýzu pre iný typ plynu. Dýzu pevne dotiahnite.
4. Vykonajte spätnú montáž všetkých častí horáka (rozdeľovač plameňa, kryt a rošt).

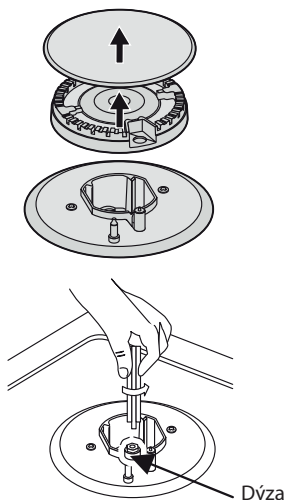

Nastavenie minimálnej výšky plameňa

1. Zapálte príslušný horák a otočte ovládač horáka do minimálnej polohy (MIN).
2. Ťahom hore snímte ovládač horáka.
3. Skrutkovačom nastavte minimálnu výšku plameňa. V závislosti od modelu spotrebiča sa nastavovacia skrutka nachádza v hriadeli plynového ventilu alebo vedľa plynového ventilu (pozrite obr. 2).
4. Ideálna minimálna výška plameňa by mala byť 3 – 4 mm. Pri použití propán-butánu nastavovaciu skrutku takmer celkom zaskrutkujte.
5. Nasadte ovládač horáka.
6. Skontrolujte, či sa pri prepínaní z maximálneho na minimálny plameň, nezmenšuje plameň príliš rýchlo. Ak áno, ťahom hore snímte ovládač horáka, znovu upravte minimálnu výšku plameňa a vykonajte ďalšiu kontrolu.
7. Nastavenie minimálnej výšky plameňa vykonajte pri všetkých horákoch.

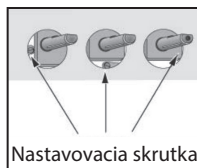

Obr. 2

Poznámka:

1. Nerozoberajte hriadeľ ventilu. V prípade poruchy vymeňte celý ventil.
2. Pred nasadením všetkých častí horáka sa uistite, že nie sú upchaté dýzy.
3. Po výmene dýz horákov na iný druh plynu, je nutné vykonať úplnú prevádzkovú skúšku a skúšku tesnosti.

ČISTENIE A ÚDRŽBA

- Pred údržbou a čistením vypojte prívodný kábel zo zásuvky elektrického napätia alebo vypnite istič elektrickej zásuvky spotrebiča.
- Čistenie spotrebiča vykonávajte až po úplnom vychladnutí.
- Povrch spotrebiča čistite vlhkou handričkou, mäkkou kefkou alebo mäkkou hubkou, následne vytrite do sucha.
- Na čistenie nepoužívajte hrubé abrazívne čistiace prostriedky alebo ostré kovové škrabky, môže dôjsť k poškriabaniu povrchu spotrebiča.
- Na čistenie spotrebiča nepoužívajte parný čistič ani iné vysokotlakové čistiace zariadenia!
- Čistenie spotrebiča vykonávajte pravidelne, najlepšie po každom použití.

Čistenie roštov horákov

- Vyberte rošty horákov.
- Rošty očistíte mäkkou kefkou alebo mäkkou hubkou v teplej vode s prostriedkom na umývanie riadu. V prípade usadených nečistôt nechajte odmočiť.
- Rošty osušte čistou utierkou.
- Rošty nie je možné umývať v umývačke riadu.

Čistenie nehrdzavejúcej dosky

- Nehrdzavejúcou dosku pravidelne utierajte mäkkou hubkou namočenou v teplej vode s malým množstvom prostriedku na umývanie riadu.
- Po očistení dôkladne osušte.
- Slané pokrmy alebo tekutiny čo najskôr odstráňte.
- V priebehu času sa môže pri antikorových dieloch spotrebiča objaviť zmena sfarbenia. Ide o normálny jav, ktorý má za následok pôsobenie vysokých teplôt. Po každom použití spotrebiča odporúčame tieto časti vyčistiť vhodným prostriedkom na čistenie nehrdzavejúcej ocele.

Čistenie horákov

- Vyberte kryty horákov a rozdeľovače plameňa.
- Namočte do horúcej vody s malým množstvom prostriedku na umývanie riadu.
- Po očistení a umytí dôkladne utrite do sucha, alebo nechajte uschnúť. Uistite sa, že otvory rozdeľovačov plameňa sú čisté a suché.
- Telá horákov očistíte navlhčenou hubkou a osušte. Vyžmýkanou hubkou utrite zapaľovaciu elektródu a termoelektrický článok, následne čistou utierkou vytrite do sucha.
- Pred nasadením dielov horákov späť na nehrdzavejúcou dosku sa uistite, že nie sú upchaté dýzy.

INŠTALÁCIA SPOTREBIČA

POZOR!

Hrozí nebezpečenstvo úrazu elektrickým prúdom! Pred inštaláciou spotrebiča odpojte privodný kábel zo zásuvky elektrického napätia.

- Na poruchy spôsobené nesprávnou inštaláciou sa nevzťahuje záruka.
- Zodpovednosť za inštaláciu spotrebiča má kupujúci, nie výrobca.
- Výrobca nenesie akúkoľvek zodpovednosť za škody spôsobené na osobách, zvieratách a veciach v dôsledku nesprávnej inštalácie.
- Umiestnenie spotrebiča do vhodného nábytku zaistí jeho správnu funkciu.
- Spotrebič sa inštaluje do typizovaného kuchynského nábytku, ktorý je určený na vstavané spotrebiče, alebo do vhodne upraveného nábytku, ktorý má rozmery podľa obr. 3.
- Okraje varnej dosky musia byť minimálne 60 mm od bočnej, alebo od zadnej steny.
- Medzi najvyšším bodom varnej dosky (vrátane horákov) a spodnou stranou vodorovnej plochy umiestnenej priamo nad varnou doskou (okrem digestora), musí byť medzera aspoň 700 mm.
- V prípade, že je bočná hrana hornej vodorovnej dosky v jednej rovine s bočnou hranou varnej dosky, musí byť minimálna vzdialenosť medzi bočnou hranou varnej dosky a spodnou plochou vodorovnej dosky nad varnou doskou 400 mm.
- Pokiaľ je spodná plocha vodorovnej dosky nad bočnou hranou varnej dosky nižšie ako 400 mm, musí byť jej bočná hrana aspoň 50 mm od zvislej roviny bočnej hrany varnej dosky.
- Kuchynský nábytok musí byť vyrobený z tepelne odolného materiálu odolávajúceho teplotám najmenej 120 °C. Materiály a použité lepidlá musia odolávať otepleniu spotrebiča zodpovedajúcemu norme ČSN EN 60335-2-6. Materiály a lepidlá, ktoré nezodpovedajú uvedenej norme, sa môžu zdeformovať alebo odlepiť.
- Spotrebič sa nesmie inštalovať v tesnej blízkosti kuchynskej skrinky z horľavého materiálu, ktorá presahuje nad povrch pracovnej dosky.
- Pokiaľ je pod varnou doskou umiestnený spotrebič, musí byť medzi týmito dvoma spotrebičmi medzera najmenej 25 mm (pozrite obr. 4).

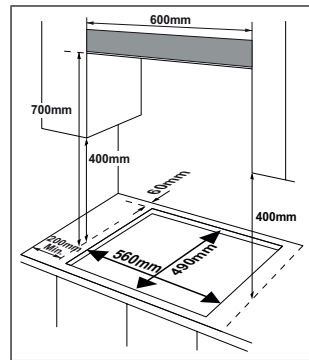

Obr. 3

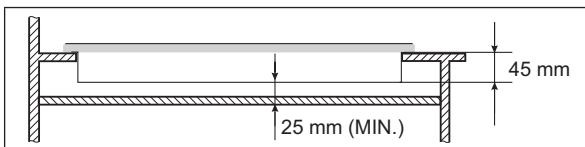

Obr. 4

Pripojenie do elektrickej siete

- Overte, či pripájané napätie a prúdové istenie zodpovedá hodnotám na typovom štítku spotrebiča.
- Používajte iba zásuvky elektrického napätia s uzemnením.
- Nepoužívajte rozbočovacie zásuvky, konektory ani predlžovacie káble.
- Zástrčka prívodného kábla spotrebiča musí byť voľne prístupná aj po jej inštalácii.
- Zmeny pripojenia môže vykonávať len kvalifikovaný odborník.
- Elektrická bezpečnosť spotrebiča môže byť garantovaná iba vtedy, pokiaľ je ochranná svorka spotrebiča spojená s ochranným vodičom elektrickej rozvodovej siete.
- Výrobca nenesie zodpovednosť za poškodenie osôb alebo vecí v dôsledku chýbajúceho alebo zlého ochranného spojenia.
- Prívodný kábel musí byť umiestnený tak, aby sa nedostal do kontaktu s horúcimi časťami spotrebiča a aby nebol deformovaný alebo nadmerne ohýbaný.
- Pokiaľ sa spotrebič pripája do svorkovnice alebo do rozvodnej škatule elektrickej inštalácie, dodržujte farebné označenie, príp. popis jednotlivých vodičov.

Pripojenie prívodu plynu

- Pripojenie spotrebiča môže vykonávať iba kvalifikovaný odborník!
- Tento spotrebič smie byť nainštalovaný a pripojený v súlade s predpismi podľa ČSN 38 6441 a ČSN 38 6460.
- V prípade použitia propán-butánu (LPG) alebo propán-butánu vo fľašiach je nutné rešpektovať ustanovenia ČSN 38 6460.
- Overte, či pripájaný rozvod plynu zodpovedá hodnotám na typovom štítku spotrebiča.
- Tento spotrebič je určený na prevádzku na LPG alebo zemný plyn (NG). Úpravu na použitie na LPG alebo zemný plyn (NG) môže vykonávať iba kvalifikovaný odborník.
- V prípade pripojenia spotrebiča k plynu (NG) použite závitovú párovaciu redukciu GJ 1/2" (Obr. 5).
- V prípade pripojenia spotrebiča k LPG použite nasúvaciu párovaciu redukciu (Obr. 6).
- Prívod plynu musí byť umiestnený takým spôsobom, aby sa nedostal do kontaktu s horúcimi časťami spotrebiča a aby nebol inak deformovaný alebo ohýbaný.
- Pokiaľ je pod plynovou varnou doskou umiestnená rúra, umiestnite prívodnú rúrku alebo plynovú hadicu tak, aby neprišla do kontaktu s povrchom rúry.

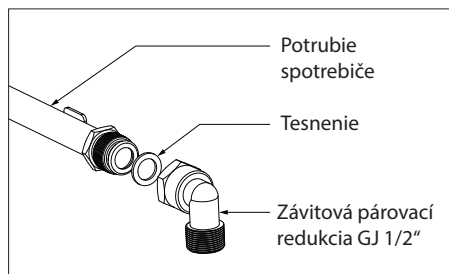

Obr. 5

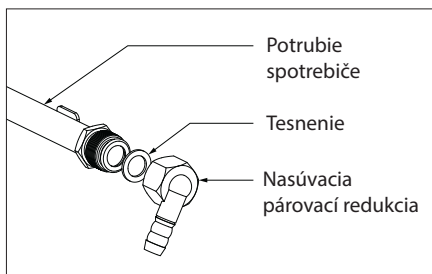

Obr. 6

Pri inštalácii spotrebiča dodržujte nasledujúci postup:

1. Pred prvým použitím odstráňte zo spotrebiča všetky obaly a marketingové materiály.
2. Otočte spotrebič hornou stranou dole a položte ho na mäkkú podložku. Dávajte pozor, aby ste pri otáčaní nepoškodili zapaľovacie elektródy a termoelektrické články.
3. Po obvode v spodnej časti spotrebiča nalepte tesnenie. Tesnenie sa nesmie v rohoch prekryvať a ani nesmie byť medzi spojmi medzera.
4. K spotrebiču pripevnite svorky, aby bolo možné upraviť ich polohu.
5. Položte spotrebič na okraj pracovnej dosky a prestrčte prívodný kábel cez pracovnú dosku tak, aby po inštalácii zostala zástrčka alebo svorkovnica prístupná.
6. Opatrne vložte spotrebič do pripraveného výrezu v pracovnej doske. Dbajte na to, aby nedošlo k priškripeniu prívodného kábla.
7. Pripojte prívodnú rúrku alebo plynovú hadicu k spotrebiču (pozrite odsek Pripojenie prívodu plynu).
8. Na spodnej strane spotrebiča upravte svorky, aby správne dosadli na hranu pracovnej dosky (pozrite obr. 7) a svorky dotiahnite.
9. Pripojte prívodný kábel do zásuvky elektrického napätia alebo do svorkovnice (pozrite odsek Pripojenie do elektrickej siete).

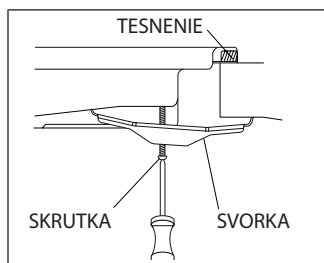

Obr. 7

Poznámka:

Na utesnenie spotrebiča k pracovnej doske nepoužívajte silikóny, alebo akékoľvek lepidlá. Sťažilo by sa tým prípadné vybratie spotrebiča pri oprave (servise).

Demontáž

Pokiaľ demontujete spotrebič, je dôležité dodržať správne poradie úkonov:

1. Najskôr odpojte prívodný kábel od elektrickej siete (vytiahnite zástrčku alebo vypnite istič).
2. Uzavrite prívod plynu k spotrebiču. Odpojte prívodnú rúrku alebo plynovú hadicu.
3. Povoľte upevňovacie svorky a vyberte spotrebič z pracovnej dosky.

RIEŠENIE ŤAŽKOSTÍ

Spotrebič môže opravovať a zásahy v ňom vykonávať iba kvalifikovaný odborník, alebo autorizovaný servis. Neodborné opravy a zásahy do spotrebiča môžu predstavovať vážne riziko pre vás i pre vaše okolie.

Niektoré drobné poruchy, ktoré sa pri používaní plynovej dosky objavajú, ste schopní odstrániť sami pomocou nasledujúceho prehľadu.

Popis poruchy	Možná príčina	Riešenie
Horák nehorí	Zapaľovacia elektróda nedáva iskru	Skontrolujte, či je prívodný kábel správne zapojený.
	Nesprávne nasadený kryt horáka	Prekontrolujte správne nasadenie krytu horáka na rozdeľovači plameňa.
	Uzatvorený prívod plynu	Otvorte prívod plynu, alebo prekontrolujte plynovú rúrku (hadicu), či nie je zdeformovaná.
Horák zle horí	Prívod plynu nie je celkom otvorený	Úplne otvorte prívod plynu.
	Nesprávne nasadený kryt horáka	Prekontrolujte správne nasadenie krytu horáka na rozdeľovači plameňa.
	Znečistená zapaľovacia elektróda	Zapaľovaciu elektródu očistite mäkkou hubkou.
	Kryty horákov sú mokré	Osušte kryty horákov.
	Zanesené otvory v rozdeľovači plameňa	Vyčistite rozdeľovač plameňa.
Horák sa dá zapáliť, ale hneď zhasne	Nedržali ste dostatočne dlho stlačený ovládač príslušného horáka	K zapáleniu horáka dôjde iba v prípade, pokiaľ pridržíte ovládač horáka v maximálnej polohe. Po zapálení horáka podržte stlačený ovládač horáka približne 15 sekúnd. Následne stlačenie uvoľnite.
Hluk pri zapálení a horení horáka	Nesprávne nasadený kryt horáka	Prekontrolujte správne nasadenie krytu horáka na rozdeľovači plameňa.
Pri používaní horák zhasína	Znečistený termoelektrický článok	Termoelektrický článok očistite mäkkou hubkou.
	Varený pokrm pretiekol a uhasil plameň	Otočte ovládačom horáka do polohy OFF. Vyčkajte jednu minútu a horák znovu zapáľte.
	V miestnosti je príliš veľký prievan	Otočte ovládačom horáka do polohy OFF. Skontrolujte, či v miestnosti nie je príliš veľký prievan. Vyčkajte jednu minútu a horák znovu zapáľte.
Žltý plameň pri horení	Zanesené otvory v rozdeľovači plameňa	Vyčistite rozdeľovač plameňa.
	Použitý iný typ plynu	Skontrolujte, či pripojený typ plynu zodpovedá hodnotám na typovom štítku.
Nerovnomerný plameň	Zanesené otvory v rozdeľovači plameňa	Vyčistite rozdeľovač plameňa.
	Nesprávne nasadený kryt horáka	Prekontrolujte správne nasadenie krytu horáka na rozdeľovači plameňa.
V miestnosti je cítiť plyn	Únik plynu – zlyhanie funkcie niektorého termoelektrického článku	Prestaňte spotrebič používať. Uzavrite prívod plynu, vyvetrajte miestnosť a nechajte prekontrolovať tesnosť pripojenia spotrebiča, príp. nechajte opraviť spotrebič kvalifikovaným odborníkom alebo autorizovaným servisom.

OCHRANA ŽIVOTNÉHO PROSTREDIA

- Preferujte recykláciu obalových materiálov a starých spotrebičov.
- Škatuľa od spotrebiča sa môže dať do zberu triedeného odpadu.
- Plastové vrecúška z polyetylénu (PE) odovzdajte do zberného materiálu na recykláciu.

Recyklácia spotrebiča na konci jeho životnosti:



Tento spotrebič je označený v súlade s Európskou smernicou 2012/19/EU o elektrickom odpade a elektrických zariadeniach (WEEE). Symbol na výrobku alebo jeho balení udáva, že tento výrobok nepatrí do domáceho odpadu. Je nutné odvieŕť ho na zberné miesto na recykláciu elektrického a elektronického zariadenia. Zaistením správnej likvidácie tohto výrobku pomôžete zabrániť negatívnym dôsledkom pre životné prostredie a ľudské zdravie, ktoré by inak boli spôsobené nevhodnou likvidáciou tohto výrobku. Likvidácia sa musí vykonať v súlade s predpismi na nakladanie s odpadmi. Podrobnejšie informácie o recyklácii tohto výrobku zistíte na príslušnom miestnom úrade, služby na likvidáciu domového odpadu alebo v obchode, kde ste výrobok zakúpili.

PODZIĘKOWANIE

Dziękujemy Państwu za zakup produktu marki Concept i życzymy zadowolenia z naszego produktu przez cały okres jego użytkowania.

Przed pierwszym zastosowaniem należy zapoznać się uważnie z całą instrukcją obsługi oraz zachować ją do wglądu. Należy zapewnić, by również pozostałe osoby, które będą pracowały z produktem zostały zaznajomione z niniejszą instrukcją.

SPIS TREŚCI

Parametry techniczny

Ważne komunikaty

Opis produktu

Rady i wskazówki dotyczące oszczędzania energii

Instrukcja obsługi

Wymiana dysz i regulacja minimalnej wysokości płomienia

Czyszczenie i konserwacja

Instalacja urządzenia

Rozwiązywanie problemów

PARAMETRY TECHNICZNY

Napięcie		230 V ~ 50 Hz	
Typ gazu ziemnego		G20, 20 mbar	
Typ propan-buten (po wymianie dyszy)		G30/G31, 28-30 mbar	
Typ i rozmiar podłączenia gazowego		G 1/2"	
Mały palnik	Moc cieplna	1,0 kW	
	Oznakowanie dysz	Ø 0,72	Ø 0,50
	Zużycie gazu	73 g/h (LPG)	
Średni palnik	Moc cieplna	1,75 kW	
	Oznakowanie dysz	Ø 0,97	Ø 0,65
	Zużycie gazu	127 g/h (LPG)	
WOK palnik	Moc cieplna	3,3 kW	
	Oznakowanie dysz	Ø 1,28	Ø 0,93
	Zużycie gazu	240 g/h (LPG)	
Max. całkowita moc cieplna		7,8 kW	
Wymiary zewnętrzne (sz x g x w)		590 x 510 x 90	
Wymiary po zainstalowaniu (sz x g x w)		560 x 490 x 45	
Ciężar		10,3 kg	

Producent zastrzega sobie prawo do ewentualnych zmian technicznych, błędów w druku oraz różnic w rysunkach bez uprzedzenia.

WAŻNE KOMUNIKATY

Przy dostawie płyty gazowej

- Zaraz po otrzymaniu dostawy należy skontrolować opakowanie oraz urządzenie po względem uszkodzeń, do których mogło dojść podczas transportu.
- UWAGA! Niektóre rogi i krawędzie urządzenia, które po instalacji zostaną ukryte, mogą być ostre! Należy zachować ostrożność, by nie doszło do urazu!
- Jeżeli urządzenie jest uszkodzone, nie należy go stosować. W możliwie najkrótszym czasie należy zwrócić się do dostawcy.
- Przed pierwszym zastosowaniem należy usunąć z urządzenia całe opakowania oraz materiały marketingowe.
- Materiał opakunkowy należy przechowywać poza zasięgiem dzieci lub należycie go usunąć.
- **Urządzenie to musi być zainstalowane zgodnie z obowiązującymi przepisami, może być używane tylko w dobrze wentylowanym pomieszczeniu. Przed instalacją i użyciem urządzenia należy zapoznać się z instrukcją obsługi.**

Podczas instalacji

- Urządzenie jest przeznaczone pod zabudowę do otworu wykonanego w blacie roboczym mebli kuchennych.
- Uszczelka, która została naklejona na krawędziach płyty grzewczej zapobiega zaciekom pod płytę grzewczą.
- Nie należy stosować urządzenia w celach innych od opisanych w niniejszej instrukcji.
- Podczas instalacji urządzenie musi być odłączone od sieci elektrycznej, a główny zawór gazu musi być zamknięty.
- Należy sprawdzić, czy podłączane napięcie oraz doprowadzenie gazu odpowiada wartościom na tabliczce znamionowej urządzenia. Należy stosować wyłącznie przewody elektryczne z uziemieniem.
- Po instalacji gniazdo elektryczne, bezpiecznik lub zawór zamykający dopływu gazu musi być dobrze dostępny.
- Niniejsze urządzenie może być stosowane w gospodarstwach domowych i podobnych przestrzeniach, np.:
 - Kąty kuchenne w sklepach, biurach i innych miejscach pracy.
 - Urządzenia znajdują zastosowanie w rolnictwie.

- Urządzenia są stosowane przez gości w hotelach, motelach, itp.
- Urządzenia są stosowane w miejscach zapewniających noclegi ze śniadaniem.
- **Podczas stosowania urządzenia należy zapewnić odpowiednią wentylację w pomieszczeniu, ponieważ podczas palenia gazu dochodzi do spalania tlenu w pomieszczeniu i powstawania szkodliwych gazów spalinowych!**
- **Upewnij się, że pomieszczenie jest dobrze wentylowane podczas gotowania. Zaleca się włączenie okapu kuchennego podczas gotowania, aby usunąć szkodliwe gazy spalinowe i parę powstającą podczas gotowania.**
- Przewody doprowadzające innych urządzeń elektrycznych nie powinny dotykać gorącego rusztu palników. Może dojść do uszkodzenia izolacji przewodów, jak również uszkodzenia samego urządzenia.
- Nie należy dotykać gorących powierzchni podczas stosowania lub krótko po zastosowaniu urządzenia.
- Nie należy dotykać urządzenia wilgotnymi lub mokrymi rękoma.
- Nie należy stosować urządzenia, jeżeli doszło do jego kontaktu z wodą.
- Jeżeli pod urządzeniem znajduje się szuflada, nie należy przechowywać w niej żadnych przedmiotów łatwopalnych lub sprayów. Niebezpieczeństwo pożaru!
- Nie należy pozwalać dzieciom oraz osobom ubezwłasnowolnionym pracy z urządzeniem, należy stosować go poza ich zasięgiem.
- Dzieci nie powinny się bawić urządzeniem.
- Należy zachować szczególną ostrożność, jeżeli urządzenie stosowane jest w bliskości dzieci.
- Nie należy pozwalać, by urządzenie było traktowane jak zabawka.
- Niniejsze urządzenie może być stosowane przez dzieci, które ukończyły 8 rok życia oraz przez osoby o ograniczonej sprawności fizycznej, sensorycznej lub umysłowej, czy też osoby nie posiadające doświadczenia i wiedzy, jeżeli znajdują się one pod nadzorem lub zostały zaznajomione ze wskazówkami eksploatacji urządzenia w bezpieczny sposób i rozumieją istniejące niebezpieczeństwo.
- W przypadku wystąpienia usterki należy wyłączyć urządzenie, wyciągnąć wtyczkę z gniazda elektrycznego i zamknąć doprowadzenie gazu do urządzenia.

- Podczas odłączania urządzenia z gniazda elektrycznego nie należy nigdy ciągnąć za sam przewód, ale należy przytrzymać wtyczkę i wyciągnąć ją ruchem ciągłym.
- Nie należy zanurzać przewodu doprowadzającego lub wtyczki w wodzie lub innej cieczy.
- Należy regularnie kontrolować urządzenie i przewód doprowadzający pod względem ewentualnych uszkodzeń.
- Nie należy uruchamiać uszkodzonego urządzenia.
- Jeżeli urządzenie nie jest używane należy pamiętać, by wszystkie jego elementy sterowania znajdowały się w pozycji wyłączonej.
- Palniki należy stosować wyłącznie w przypadku, gdy znajduje się na nich naczynie do gotowania. Nie należy podgrzewać pustych naczyń.
- **UWAGA!** Niebezpieczeństwo pożaru! Należy pamiętać, by średnica płomienia na piecu gazowym lub gazowej płycie grzewczej była odpowiednia dla zastosowanego naczynia. W przypadku stosowania naczyń o mniejszej średnicy niż zalecane, płomień mógłby zacząć płonąć również po bokach naczynia, co stwarza ryzyko roztopienia uchwyty z tworzywa sztucznego.
- Nie należy stosować naczyń do gotowania z wygiętym dnem lub o mniejszej średnicy dna niż jest zalecane. W ten sposób obniżana jest wydajność gotowania.
- Naczynia do gotowania powinny stać na kratce palnika, nie mogą stać bezpośrednio na palnikach!
- Naczynia do gotowania powinny stać na środku palnika, w innym razie istnieje niebezpieczeństwo przewrócenia.
- Nie należy stawiać gorącego naczynia do gotowania na panelu sterowania lub na krawędzi urządzenia. Mogłoby dojść do jego uszkodzenia.
- Jeżeli naczynie do gotowania zostanie zdjęte z palnika gazowego, należy obniżyć jego płomień do minimum lub całkowicie wyłączyć palnik!
- Nie zaleca się podgrzewania naczynia na większej liczbie palników, ponieważ powstała akumulacja ciepła pod naczyniem mogłaby doprowadzić do uszkodzenia urządzenia.
- Na urządzeniu nie należy nigdy stosować naczyń do gotowania z tworzywa sztucznego lub folii aluminiowej.
- Na urządzeniu nie można pozostawiać żadnych przedmiotów łatwopalnych. Istnieje niebezpieczeństwo pożaru!
- Nie należy wykorzystywać urządzenia jako powierzchni roboczej lub miejsca do odkładania przedmiotów!

- Należy utrzymywać urządzenie w czystości. Resztki jedzenia podczas eksploatacji mogłyby się zapalić i spowodować pożar!
- Podczas frytowania lub smażenia należy zadbać, by przygotowywane potrawy były pod ciągłym nadzorem. W przypadku przegrzania oleju istnieje niebezpieczeństwo pożaru!
- Tłuszczu lub oleju nie należy nigdy podgrzewać bez nadzoru. Przegrzany olej lub tłuszcz może się szybko zapalić. Istnieje niebezpieczeństwo pożaru!
- Gdyby doszło do zapalenia oleju, nigdy nie należy go gasić wodą. Naczynie należy przykryć przykrywką lub talerzem. Należy wyłączyć urządzenie i pozostawić na nim naczynie do schłodzenia.
- Nie należy stosować innych akcesoriów poza zalecanymi przez producenta.
- Nie należy stosować akcesoriów o uszkodzonej warstwie powierzchniowej, które są zużyte, ewentualnie posiadają inne defekty.
- Do czyszczenia nie należy stosować agresywnych środków czyszczących. Regularna konserwacja i czyszczenie przedłuża żywotność urządzenia.
- Czyszczenia i konserwacji przeprowadzanej przez użytkownika nie mogą wykonywać dzieci, chyba że ukończyły 8 rok życia i znajdują się pod nadzorem.

Ewentualne usterki

- Urządzenie może naprawiać i przeprowadzać na nim interwencje wyłącznie wykwalifikowany specjalista.
- Podczas napraw i interwencji urządzenie musi być odłączone od sieci elektrycznej. Należy wyłączyć bezpiecznik lub wyciągnąć wtyczkę z gniazda elektrycznego.
- Podczas odłączania urządzenia z gniazda elektrycznego nie należy nigdy ciągnąć za sam przewód, ale należy przytrzymać wtyczkę i wyciągnąć ją ruchem ciągłym.
- Jeżeli dojdzie do uszkodzenia przewodu doprowadzającego należy skontaktować się z autoryzowanym serwisem.

Jeżeli użytkownik nie zastosuje się do wskazówek producenta, ewentualna naprawa nie będzie uznana jako naprawa gwarancyjna.

OPIS PRODUKTU

- 1 Płyta ze stali nierdzewnej
- 2 Mały palnik
- 3 WOK palnik
- 4 Średni palnik
- 5 Sterowanie poszczególnymi palnikami
- 6 Żelwne ruszty palników















RADY I WSKAZÓWKI DOTYCZĄCE OSZCZĘDZANIA ENERGII

Średnica dna naczynia powinna odpowiadać średnicy palnika.

Typ palnika	Średnica dna naczynia	
	Min.	Max.
WOK palnik	200 mm	240 mm
Średni palnik	160 mm	180 mm
Mały palnik	120 mm	160 mm

Uwaga:

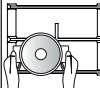
- Nie należy stosować naczyń przekraczających krawędź palnika lub naczynia, które jest mniejsze niż dany palnik.

	Zawsze należy stosować odpowiednie dla danego palnika naczynie, by zapobiec zbędnemu zużyciu gazu i przypaleniu naczynia.	Na dużych palnikach nie należy stosować naczyń o małej średnicy. Płomień nie mogą osiągać boków naczynia.	
	By utrata energii była możliwie najmniejsza, należy przykryć naczynie pokrywką.	Nie należy gotować bez pokrywy lub pokrywką w połowie odsłoniętą - prowadzi to do strat energii.	
	Należy stosować wyłącznie naczynia z płaskim dnem.	Nie należy stosować naczyń z wypukłym lub wygiętym dnem.	
	Naczynie należy zawsze stawiać dokładnie na środku palnika, nigdy z boku.	Nie należy stawiać naczyń na krawędziach palnika, mogłyby dojść do przewrócenia.	
		Na ruszty palników blisko pokręteł nie należy stawiać naczyń o dużej średnicy, których ewentualna pozycja ponad środkiem palnika mogłyby przyczynić się do kontaktu z pokrętłami lub zbyt małej odległości od nich, co w następstwie doprowadziłoby do podwyższenia temperatury pokręteł i możliwości ich uszkodzenia.	
	Naczynie należy stawiać zawsze na ruszt palnika.	Naczynia nigdy nie należy stawiać bezpośrednio na pokrywie palnika.	
		Nie należy nic stawiać pomiędzy naczyniem a rusztem palnika (ogranicznik płomienia, płyta azbestowa, itp.). Mogłyby dojść do poważnego uszkodzenia urządzenia.	
	Jeżeli naczynie umieszczone jest na kratce palnika należy postępować z nim ostrożnie.	Urządzenia (płyty) nie należy nadmiernie obciążać. Należy wystrzegać się uderzeń ciężkich przedmiotów.	

INSTRUKCJA OBSŁUGI

Przed pierwszym zastosowaniem

Przed pierwszym zastosowaniem nowego urządzenia z uwagi na zachowanie odpowiedniej higieny należy wytrzeć go wilgotną szmatką.

Wszystkie palniki należy dokładnie złożyć zgodnie z Rys. 1a i Rys. 1b, by wszystkie części poprawnie osiadły, a płomień był równomierny.

1. Pokrywa palnika
2. Pokrywa palnika WOK – wewnętrzny
3. Pokrywa palnika WOK – zewnętrzny
4. Rozdzielacz płomienia
5. Korpus palnika

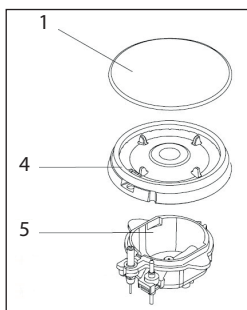

Rys. 1a

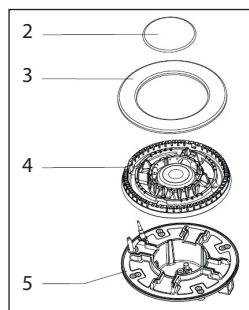

Rys. 1b

1. Rozdzielacz płomienia (4) należy umieścić na korpusie palnika (5) w taki sposób, by elektroda zapłonowa oraz termoelement przeszły przez właściwe otwory w rozdzielaczu płomienia (4).
2. Pokrywę palnika (1), pokrywy WOK palnika (2) i (3), należy umieścić na rozdzielniku płomienia (4).

Zapalenie palnika

Każdy palnik został wyposażony w urządzenie zabezpieczające, które jest przeznaczone do zamknięcia doprowadzenia gazu w przypadku, gdy dojdzie do zgaśnięcia płomienia.

Symbol obok poszczególnych pokręteł palników wskazuje, które pokrętło steruje danym palnikiem.

1. Należy przycisnąć i przekręcić dane pokrętło palnika w kierunku przeciwnym do wskazówek zegara do pozycji maksymalnej (MAX).
2. Do automatycznego zapalenia palnika dojdzie wyłącznie w przypadku, gdy pokrętło palnika przytrzymane jest w pozycji maksymalnej.
3. Po zapaleniu palnika należy przytrzymać pokrętło palnika przez około 15 sekund. Następnie należy puścić pokrętło.
4. Po zwolnieniu przytrzymywanego pokrętła palnika należy wyregulować płomień, przekręcając pokrętło do wymaganego poziomu. Pozycja robocza musi znajdować się w zakresie pomiędzy maksymalną (MAX) a minimalną (MIN).
5. By wyłączyć palnik należy przekręcić pokrętło w kierunku wskazówek zegara do pozycji OFF (wyłączono).

Uwaga:

1. Nigdy nie należy przytrzymywać pokrętki palnika powyżej 15 sekund. Jeżeli nie dojdzie do zapalenia palnika do 15 sekund należy zwolnić pokrętko palnika i przekręcić go do pozycji OFF (wyłączono), odczekać 1 minutę, a następnie powtórzyć próbę zapalenia palnika.
2. W przypadku awarii zasilania elektrycznego, palnik można zapalić zaparką.

Zabezpieczenie przed ulatnianiem się gazu po zgaśnięciu płomienia

Jest to termoelement umieszczony blisko płomienia, który na podstawie emitowania ciepła monitoruje płomień, a w przypadku przypadkowego zgaśnięcia zamknie dopływ gazu do konkretnego palnika.

Jeżeli dojdzie do przypadkowego zgaśnięcia płomienia, należy przekręcić danym pokrętkiem w kierunku wskazówek zegara do pozycji OFF (wyłączono). Należy odczekać jedną minutę i ponownie zapalić palnik.

WYMIANA DYSZ I REGULACJA MINIMALNEJ WYSOKOŚCI PŁOMIENIA

Wymianę dysz palników i regulację minimalnej wysokości płomienia może przeprowadzać wyłącznie wykwalifikowany specjalista lub autoryzowany serwis!

Wymiana dysz palników

1. Należy zamknąć dopływ gazu i wyciągnąć wtyczkę z gniazda elektrycznego.
2. Należy wyjąć ruszt palnika, pokrywę palnika i rozdzielnik płomienia.
3. Dyszę należy odkręcić za pomocą klucza nasadowego 7 mm i wymienić na dyszę dla gazu innego typu. Dyszę należy dokręcić do oporu.
4. Należy przeprowadzić ponowny montaż wszystkich części palnika (rozdzielnik płomienia, pokrywa i ruszt).

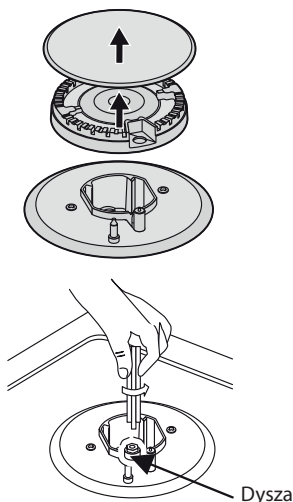

Regulacja minimalnej wysokości płomienia

1. Należy zapalić dany palnik i przekręcić pokrętko palnika do pozycji minimalnej (MIN).
2. Ruchem ciągłym w górę należy wyjąć pokrętko palnika.
3. Za pomocą śrubokrętu ustawić minimalną wysokość płomienia.
W zależności od modelu urządzenia, śruba regulacyjna znajduje się w wale zaworu gazu lub obok zaworu gazu (patrz Rys. 2).
4. Idealna minimalna wysokość płomienia powinna wynosić 3 - 4 mm.
W przypadku zastosowania butli gazowej śrubę regulacyjną należy prawie zupełnie dokręcić.
5. Osadzić pokrętko palnika.
6. Skontrolować, czy podczas regulacji z maksymalnego do minimalnego płomienia, płomień nie zmniejsza się zbyt szybko. Jeżeli tak, ruchem ciągłym w górę należy zdjąć pokrętko palnika, ponownie wyregulować minimalną wysokość płomienia i przeprowadzić kolejną kontrolę.
7. Regulację minimalnej wysokości płomienia należy przeprowadzić dla wszystkich palników.

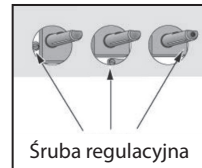

Rys. 2

Uwaga:

1. Nie należy odkręcać wału zaworu. W przypadku usterki należy wymienić cały zawór.
2. Przed osadzeniem wszystkich części palnika należy upewnić się, że dysze nie zostały zatkane.
3. Po wymianie dysz palników na inny typ gazu należy przeprowadzić kompletny test działania i szczelności.

CZYSZCZENIE I KONSERWACJA

- Przed konserwacją i czyszczeniem należy odłączyć przewód doprowadzający z gniazda elektrycznego lub wyłączyć bezpiecznik gniazda elektrycznego urządzenia.
- Czyszczenie urządzenia należy przeprowadzać dopiero po pełnym schłodzeniu.
- Powierzchnię urządzenia należy czyścić wilgotną szmatką, miękką szczotką, a następnie wytrzeć na sucho.
- Do czyszczenia nie należy stosować agresywnych środków ściernych lub ostrych skrobaków metalowych, może dojść do zarysowania powierzchni urządzenia.
- Do czyszczenia urządzenia nie należy stosować pary wodnej lub urządzeń na sprężone powietrze!
- Czyszczenie urządzenia należy przeprowadzać regularnie, najlepiej po każdym zastosowaniu.

Czyszczenie rusztów palników

- Należy wyjąć ruszty palników.
- Ruszty należy oczyścić miękką szczoteczką lub gąbką w ciepłej wodzie ze środkiem do mycia naczyń. W przypadku uporczywych zabrudzeń pozostawić do odmoczenia.
- Ruszty osuszyć czystą szmatką.
- Rusztów nie można myć w zmywarce.

Czyszczenie płyty ze stali nierdzewnej

- Płytę ze stali nierdzewnej należy regularnie wycierać miękką gąbką zamoczoną w ciepłej wodzie z małą ilością środka do mycia naczyń.
- Po wyczyszczeniu należy dokładnie wysuszyć.
- Sólne pokarmy lub ciecze należy możliwie najszybciej usunąć.
- Z biegiem czasu w przypadku części ze stali nierdzewnej mogą pojawić się przebarwienia. Jest to zjawisko normalne, które powstaje z powodu oddziaływania wysokich temperatur. Każdorazowo po zastosowaniu urządzenia zalecamy wyczyścić te części odpowiednim środkiem do czyszczenia stali nierdzewnej.

Czyszczenie palników

- Należy wyjąć pokrywy palników i rozdzielacze płomienia.
- Zamoczyć w gorącej wodzie z małą ilością środka do mycia naczyń.
- Po oczyszczeniu i umyciu należy dokładnie wytrzeć na sucho lub pozostawić do wyschnięcia. Należy upewnić się, że otwory rozdzielacza płomienia są czyste i suche.
- Korpusy palników należy wyczyścić wilgotną gąbką i wysuszyć. Wykręconą gąbką należy przetrzeć elektrodę zapłonową i termoelement, a następnie czystą ściereczką wytrzeć na sucho.
- Przed ponownym osadzeniem części palników na Płytę ze stali nierdzewnej należy upewnić się, że dysze nie są zatkane.

INSTALACJA URZĄDZENIA

UWAGA!

Istnieje niebezpieczeństwo porażenia prądem elektrycznym! Przed zainstalowaniem urządzenia należy odłączyć przewód doprowadzający z gniazda elektrycznego.

- Usterki powstałe w wyniku niepoprawnej instalacji nie są objęte gwarancją.
- Odpowiedzialność za instalację urządzenia ponosi kupujący, nie producent.
- Producent nie ponowi jakiegokolwiek odpowiedzialności za szkody powstałe na osobach, zwierzętach i przedmiotach z powodu niepoprawnej instalacji.
- Umieszczenie urządzenia w odpowiednich meblach zapewni jego poprawne funkcjonowanie.
- Urządzenie należy zainstalować w typowej zabudowie kuchennej, która jest przeznaczona do zabudowania urządzeń lub do odpowiednio przygotowanego w tym celu mebla, który posiada wymiary zgodnie z Rys. 3.
- Krawędzie płyty grzewczej powinny wynosić co najmniej 60 mm od bocznej lub tylnej ściany.
- Pomiędzy najwyższym punktem płyty grzewczej (wraz z palnikami) a dolną krawędzią powierzchni poziomej umieszczonej bezpośrednio nad płytą kuchenną (poza pochłaniaczem) musi pozostać odległość co najmniej 700 mm.
- W przypadku, gdy krawędź boczna górnej płyty poziomej znajduje się w jednej płaszczyźnie z krawędzią boczną płyty grzewczej, minimalna odległość pomiędzy boczną krawędzią płyty grzewczej a dolną powierzchnią płyty poziomej nad płytą grzewczą powinna wynosić 400 mm.
- Jeżeli dolna powierzchnia płyty poziomej znajduje się nad krawędzią boczną płyty grzewczej poniżej 400 mm, jej boczna krawędź musi znajdować się co najmniej 50 mm od pionowej płaszczyzny krawędzi bocznej płyty grzewczej.
- Meble kuchenne powinny zostać wykonane z odpornego na ciepło materiału, który wytrzymałe temperatury co najmniej 120°C. Materiały i zastosowane kleje muszą być odporne na działanie urządzeń grzewczych zgodnie z normą ČSN EN 60335-2-6. Materiały i kleje, które nie spełniają wskazanej normy mogą się zdeformować lub odkleić.
- Urządzenie nie powinno być instalowane w bezpośredniej bliskości szafki z materiału łatwopalnego, które wykracza ponad powierzchnię płyty roboczej.
- Jeżeli pod płytą grzewczą umieszczone jest urządzenie, pomiędzy tymi dwoma urządzeniami musi zostać zachowana odległość co najmniej 25 mm (patrz Rys. 4).

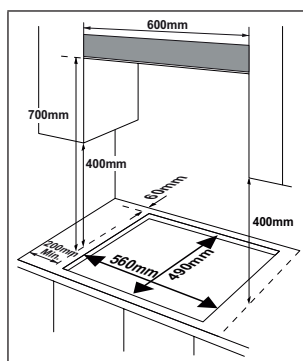

Rys. 3

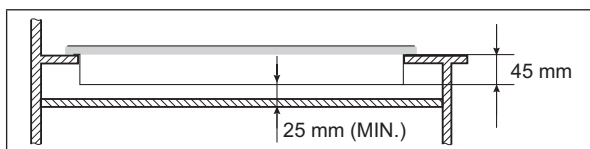

Rys. 4

Podłączenie do sieci elektrycznej

- Należy sprawdzić, czy podłączane napięcie oraz bezpiecznik odpowiada wartościom na tabliczce znamionowej urządzenia.
- Należy stosować wyłącznie gniazda elektryczne z uziemieniem.
- Nie należy stosować rozgałęźników, złącz i przedłużaczy.
- Wtyczka przewodu doprowadzającego urządzenia powinna być dobrze dostępna również po instalacji.
- Zmiany podłączenia może przeprowadzać wyłącznie wykwalifikowany specjalista.
- Bezpieczeństwo elektryczne urządzenia może być gwarantowane wyłącznie wtedy, jeżeli zacisk ochronny urządzenia jest połączony z przewodem ochronnym sieci elektrycznej.
- Producent nie ponosi odpowiedzialności za szkody na osobach lub przedmiotach powstałe w wyniku braku lub niepoprawnego przewodu ochronnego.
- Przewód doprowadzający powinien zostać umieszczony w taki sposób, by nie dochodziło do kontaktu z gorącymi częściami urządzenia oraz by nie był w inny sposób deformowany lub nadmiernie zginany.
- Jeżeli urządzenie podłączane jest do listwy zaciskowej lub rozdzielnicy instalacji elektrycznej należy przestrzegać oznakowania kolorystycznego, ew. opisać poszczególne przewody.

Podłączenie doprowadzenia gazu

- Podłączenie urządzenia może wykonać wyłącznie wykwalifikowany specjalista!
- Niniejsze urządzenie może być zainstalowane i podłączone zgodnie z przepisami wg ČSN 38 6441 oraz ČSN 38 6460.
- W przypadku zastosowania gazu propan-butan (LPG) lub butli gazowej należy uwzględnić postanowienie ČSN 38 6460.
- Należy sprawdzić, czy podłączane doprowadzenie gazu odpowiada wartościom na tabliczce znamionowej urządzenia.
- Niniejsze urządzenie jest przeznaczone do eksploatacji na gaz LPG lub gaz ziemny (NG). Modyfikację do zastosowania gazu LPG lub gazu ziemnego (NG) może przeprowadzić wyłącznie wykwalifikowany specjalista.
- Jeśli urządzenie jest podłączone do gazu ziemnego (NG), użyj gwintowanego adaptera do parowania GJ 1/2" (rys. 5).
- Jeśli urządzenie jest podłączone do LPG, użyj wtyczki adaptera parowania (rys. 6).
- Doprowadzenie gazu powinno zostać umieszczone w taki sposób, by nie dochodziło do kontaktu z gorącymi częściami urządzenia oraz by nie było w inny sposób deformowane lub zginane.
- Jeżeli pod gazową płytą grzewczą umieszczono piekarni, rurkę doprowadzającą lub elastyczny przewód gazowy należy umieścić w taki sposób, by nie dochodziło do kontaktu z powierzchnią piekarnika.

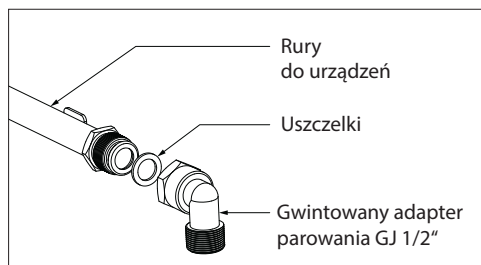

Rys. 5

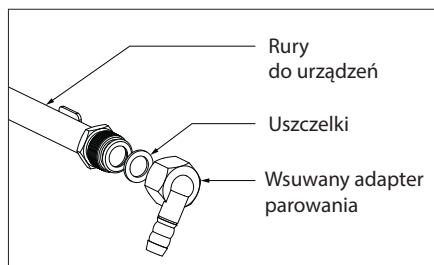

Rys. 6

Podczas instalacji urządzenia należy przestrzegać następujących procedur:

1. Przed pierwszym zastosowaniem należy usunąć z urządzenia całe opakowania oraz materiały marketingowe.
2. Należy odwrócić urządzenie stroną czołową w dół i położyć go na miękkim podkładzie. Należy zachować ostrożność, by podczas odwracania urządzenia nie uszkodzić elektrod zapłonowych i termoelementów.
3. Wokół obwodu w dolnej części urządzenia należy nakleić uszczelkę. Uszczelka nie może w rogach nachodzić na siebie, nie może również być pomiędzy nimi przerwy.
4. Do urządzenia należy przymocować zaciski, wyregulować pozycję.
5. Należy położyć urządzenie na krawędzi płyty roboczej i włożyć przewód doprowadzający przez płytę roboczą w taki sposób, by po instalacji wtyczka lub listwa zaciskowa pozostały dostępne.
6. Należy ostrożnie włożyć urządzenie do przygotowanego otworu w blacie roboczym. Należy pamiętać, by nie doprowadzić do przyścięcia kabla.
7. Należy podłączyć rurkę doprowadzającą lub elastyczny przewód gazowy do urządzenia (patrz Podłączenie doprowadzenia gazu).
8. Na dolnym boku urządzenia należy wyregulować zaciski, by poprawnie osiadły na krawędzi blatu roboczego (patrz Rys. 7), a następnie zaciski dokręcić.
9. Należy podłączyć przewód doprowadzający do gniazda elektrycznego lub do listwy zaciskowej (patrz Podłączenie do sieci elektrycznej).

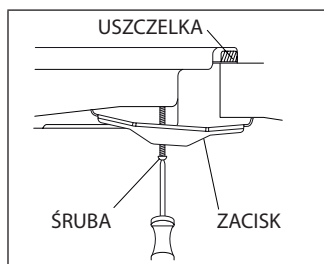

Rys. 7

Uwaga:

W celu uszczelnienia urządzenia do blatu roboczego nie należy stosować silikonu ani żadnych klejów. Mogłoby skomplikować to ewentualną konieczność wyjęcia urządzenia w przypadku naprawy (serwisu).

Demontaż

Jeżeli urządzenie jest demontowane, istotne jest zachowanie poprawnej kolejności czynności:

1. Najpierw należy odłączyć przewód doprowadzający od sieci elektrycznej (wyciągnąć wtyczkę lub wyłączyć bezpiecznik).
2. Należy zamknąć dopływ gazu do urządzenia. Należy odłączyć rurkę doprowadzającą lub elastyczny przewód gazowy.
3. Należy odkręcić zaciski mocujące i wyjąć urządzenie z blatu roboczego.

ROZWIĄZYWANIE PROBLEMÓW

Urządzenie może naprawiać i przeprowadzać interwencje wyłącznie wykwalifikowany specjalista lub autoryzowany serwis. Niefachowe naprawy i interwencje mogą stanowić poważne zagrożenie dla Państwa i otoczenia.

Niektóre drobne usterki, które pojawiają się podczas stosowania płyty gazowej będą Państwo mogli usunąć sami za pomocą następujących wskazówek.

Opis usterki	Możliwa przyczyna	Rozwiązanie
Palnik nie pali się	Elektroda zapłonowa nie przekazuje iskry	Należy skontrolować, czy przewód doprowadzający został poprawnie podłączony.
	Niepoprawne osadzenie pokrywy palnika	Należy skontrolować poprawne osadzenie pokrywy palnika na rozdzielniku płomienia.
	Zamknięty dopływ gazu	Należy otworzyć dopływ gazu lub skontrolować rurkę gazową (wąż) pod względem deformacji.
Palnik pali się niepoprawnie	Doprowadzenie gazu nie jest zupełnie otwarte.	Należy w całości otworzyć dopływ gazu.
	Niepoprawne osadzenie pokrywy palnika	Należy skontrolować poprawne osadzenie pokrywy palnika na rozdzielniku płomienia.
	Zanieczyszczona elektroda zapłonowa	Elektrodę zapłonową należy oczyścić miękką gąbką.
	Pokrywy palników są mokre	Należy wysuszyć pokrywy palników.
	Zatkane otwory w rozdzielniku płomienia	Należy oczyścić rozdzielnik płomienia.
Planik można zapalić, ale od razu gaśnie	Zbyt krótkie przytrzymanie pokrętkła danego palnika	Do zapalenia palnika dojdzie wyłącznie w przypadku, gdy pokrętkło palnika przytrzymane jest w pozycji maksymalnej. Po zapaleniu palnika należy przytrzymać pokrętkło palnika przez około 15 sekund. Następnie należy puścić pokrętkło.
Hałas podczas zapalania i palenia się palnika	Niepoprawne osadzenie pokrywy palnika	Należy skontrolować poprawne osadzenie pokrywy palnika na rozdzielniku płomienia.
Podczas stosowania palnik gaśnie	Zanieczyszczony termoelement	Termoelement należy oczyścić miękką gąbką.
	Gotowane produkty załały i zgasiły płomień	Należy przekręcić pokrętkło palnika do pozycji OFF. Należy odczekać jedną minutę i ponownie zapalić palnik.
	W pomieszczeniu jest zbyt duży przeciąg	Należy przekręcić pokrętkło palnika do pozycji OFF. Należy skontrolować, czy w pomieszczeniu nie ma zbyt dużego przeciągu. Należy odczekać jedną minutę i ponownie zapalić palnik.
Żółty płomień podczas palenia	Zatkane otwory w rozdzielniku płomienia	Należy oczyścić rozdzielnik płomienia.
	Zastosowany inny typ gazu	Należy skontrolować, czy podłączony typ gazu odpowiada wartościom na tabliczce znamionowej.

Nierównomierny płomień	Zatkane otwory w rozdzielniku płomienia	Należy oczyścić rozdzielnik płomienia.
	Niepoprawne osadzenie pokrywy palnika	Należy skontrolować poprawne osadzenie pokrywy palnika na rozdzielniku płomienia.
W pomieszczeniu odczuwalny jest gaz	Ulatnianie się gazu - usterka jednego z termoelementów	Należy zaprzestać stosowania urządzenia. Należy zamknąć doprowadzenie gazu, wywietrzyć pomieszczenie i zlecić kontrolę szczelności podłączenia urządzenia, ewentualnie naprawę urządzenia przez wykwalifikowanego specjalistę lub autoryzowany serwis.

OCHRONA ŚRODOWISKA NATURALNEGO

- Należy preferować recykling materiałów opakowaniowych i starych urządzeń.
- Pudło po urządzeniu może zostać usunięte jako odpad sortowany.
- Worki z polietylenu (PE) należy wyrzucić do punktu zbioru odpadów w celu recyklingu.

Recykling urządzenia po zakończeniu okresu eksploatacji:



Niniejsze urządzenie zostało oznakowane zgodnie z Dyrektywą Europejską 2012/19/UE w sprawie zużytego sprzętu elektrycznego i elektronicznego (WEEE). Symbol na produkcie i jego opakowaniu wskazuje, że produkt ten nie jest odpadem domowym. Należy zawieźć go do punktu zbioru odpadów w celu recyklingu urządzenia elektrycznego i elektronicznego. Poprzez zapewnienie odpowiedniej utylizacji niniejszego produktu pomogą Państwo zapobiec negatywnym konsekwencjom dla środowiska naturalnego i ludzkiego zdrowia, które mogłyby wyniknąć z niewłaściwego usunięcia niniejszego produktu. Utylizacja powinna odbyć się zgodnie z przepisami dotyczącymi usuwania odpadów. Informacje szczegółowe na temat recyklingu niniejszego produktu można uzyskać w urzędzie właściwym miejscowo, firmie zajmującej się usuwaniem odpadów gospodarstwa domowego lub w sklepie, w którym zakupiono produkt.

IPATEICĪBA

Paldies, ka iegādājāties Concept izstrādājumu! Mēs ceram, ka būsiat apmierināts ar mūsu izstrādājumu visā tā lietošanas laikā.

Pirms pirmās lietošanas reizes rūpīgi izlasiet lietotāja rokasgrāmatu un pēc tam saglabājiet to. Nodrošiniet, lai šī izstrādājuma lietotāji būtu izlasījuši šo rokasgrāmatu.

SATURS

Tehniskie parametri

Svarīgi paziņojumi

Izstrādājuma apraksts

Ieteikumi un padomi par enerģijas taupīšanu

Lietotāja rokasgrāmata

Sprauslu nomaīņa un minimālā liesmas augstuma regulēšana

Tīrīšana un apkope

Ierīces uzstādīšana

Problēmu novēršana

TEHNISKIE PARAMETRI

Spriegums		230 V ~ 50 Hz	
Dabaszāzes veids		G20, 20 mbar	
Propāna/butāna veids (pēc sprauslas nomaīņas)		G30/G31, 28–30 mbar	
Gāzes padeves savienojuma veids un izmērs		G 1/2 collas	
Mazais deglis	Siltuma atdeve	1,0 kW	
	Sprauslas apzīmējums	Ø 0,72	Ø 0,50
	Gāzes patēriņš	73 g/h (LPG)	
Vidēja izmēra deglis	Siltuma atdeve	1,75 kW	
	Sprauslas apzīmējums	Ø 0,97	Ø 0,65
	Gāzes patēriņš	127 g/h (LPG)	
WOK deglis	Siltuma atdeve	3,3 kW	
	Sprauslas apzīmējums	Ø 1,28	Ø 0,93
	Gāzes patēriņš	240 g/h (LPG)	
Maks. kopējā siltuma atdeve		7,8 kW	
Ārējie izmēri (P x Dz x A)		590 x 510 x 90	
Uzstādīšanas vietas izmēri (P x Dz x A)		560 x 490 x 45	
Svars		10,3 kg	

Ražotājs patur tiesības bez iepriekšēja brīdinājuma veikt jebkādas tehniskas izmaiņas, labot drukas kļūdas un attēlu atšķirības

SVARĪGI PAZIŅOJUMI

Rīcība pēc gāzes plīts virsmas saņemšanas

- Uzreiz pēc piegādes pārbaudiet, vai iepakojums un ierīce nav bojāti transportēšanas laikā.
- UZMANĪBU! Daži ierīces stūri un malas, kas būs paslēpti pēc uzstādīšanas, var būt asi. Uzmanieties, lai negūtu savainojumus.
- Ja ierīce ir bojāta, nelietojiet to. Pēc iespējas ātrāk sazinieties ar piegādātāju.
- Pirms pirmās lietošanas reizes noņemiet no ierīces visu iepakojumu un mārketinga materiālus.
- Glabājiet iepakojumu bērniem nepieejamā vietā vai atbrīvojieties no tā atbilstošā veidā.
- **Šī ierīce jāuzstāda saskaņā ar spēkā esošajiem noteikumiem, un to drīkst izmantot tikai labi vēdināmā vietā. Pirms ierīces uzstādīšanas un lietošanas izlasiet rokasgrāmatas.**

Rīcība uzstādīšanas laikā

- Ierīce ir paredzēta ievietošanai virtuves mēbeles darba virsmas izgriezumā.
- Plīts virsmas malām pielīmētā blīvlenta nepieļauj šķidrumu ieplūšanu zem plīts virsmas.
- Lietojiet ierīci tikai saskaņā ar šajā rokasgrāmatā sniegtajiem norādījumiem.
- Uzstādīšanas laikā ierīcei ir jābūt atvienotai no elektrotīkla un ir jābūt noslēgtam galvenajam gāzes vārstam.
- Pārbaudiet, vai pievienotais spriegums un gāzes padeve atbilst datu plāksnītē norādītajiem parametriem. Lietojiet tikai iezemētu strāvas avotu.
- Pēc uzstādīšanas strāvas kontaktdakšu vai jaudas slēdzim un gāzes padeves vārstam ir jābūt viegli pieejamiem.
- Šo ierīci var lietot mājās un līdzīgās vietās, piemēram:
 - veikalu, biroju un citu darbavietu virtuvītēs;
 - lauksaimniecības telpās;
 - viesnīcās, moteļos un citās iestādēs viesu vajadzībām;
 - pansijās.
- **Ierīces lietošanas laikā nodrošiniet pienācīgu telpas vēdināšanu, jo gāzes degšana izraisa telpā esošā skābekļa sadegšanu un kaitīgu dūmgāzu veidošanos.**

- **Gatavošanas laikā pārlicinieties, vai istaba ir labi vēdināta. Gatavošanas laikā ir ieteicams ieslēgt tvaika nosūcēju, lai noņemtu kaitīgās dūmgāzes un tvaiku, kas rodas gatavošanas laikā.**
- Citu ierīču strāvas vadi nedrīkst pieskarties karstiem degļu režģiem. Tas var izraisīt gan vadu izolācijas, gan ierīces bojājumus.
- Ierīces lietošanas laikā un uzreiz pēc tās lietošanas nepieskarieties karstajām virsmām.
- Nepieskarieties ierīcei ar mitrām vai slapjām rokām.
- Nelietojiet ierīci, ja uz tās ir nokļuvis ūdens.
- Ja zem ierīces atrodas atvilktnē, neglabājiet tajā nekādus viegli uzliesmojošus šķidrumus vai aerosolus. Pastāv ugunsgrēku risks.
- Neļaujiet ierīci lietot bērniem vai nelietpratīgām personām un lietojiet ierīci šādām personām nerasniedzamā vietā.
- Bērni nedrīkst spēlēties ar ierīci.
- Rīkojieties īpaši piesardzīgi, ja lietojat ierīci bērnu tuvumā.
- Neļaujiet rotaļāties ar ierīci.
- Bērni, kuri ir vairāk nekā 8 gadus veci, un personas, kurām ir ierobežotas fiziskās, maņu vai garīgās spējas vai nav pienācīgas pieredzes un zināšanu, drīkst lietot šo ierīci tikai lietpratīga lietotāja uzraudzībā vai gadījumā, ja šīs personas ir drošā veidā apguvušas ierīces lietošanu un saprot ar to saistītos riskus.
- Kļūmes gadījumā izslēdziet ierīci, atvienojiet kontaktdakšu no elektrības rozetes un noslēdziet gāzes padevi ierīcei.
- Atvienojot ierīci no elektrības rozetes, nekādā gadījumā nevelciet strāvas vadu, bet gan satveriet kontaktdakšu un izvelciet to.
- Neiegremdējiet strāvas vadu vai kontaktdakšu ūdenī vai jebkādā citā šķidrumā.
- Regulāri pārbaudiet, vai ierīce un strāvas vads nav bojāti.
- Ja ierīce ir bojāta, neieslēdziet to.
- Ja ierīce netiek lietota, pārlicinieties, ka visas pogas atrodas izslēgšanas pozīcijā.
- Lietojiet degļus tikai tad, ja virs tiem atrodas ēdiena gatavošanas piederumi. Nesildiet tukšus ēdiena gatavošanas piederumus.

- **UZMANĪBU!** Pastāv ugunsgrēku risks. Pārlicinieties, ka gāzes plīts vai gāzes plīts virsmas degļa diametrs atbilst lietotajam ēdiena gatavošanas piederumam. Ja lietojat ēdiena gatavošanas piederumu, kura diametrs ir mazāks par ieteicamo, liesma var sākt degt arī ēdiena gatavošanas piederuma sānos un izkausēt plastmasas rokturus.
- Nelietojiet ēdiena gatavošanas piederumus, kuriem ir izliekts dibens vai kuru dibena rādiuss ir mazāks par ieteicamo. Tas samazina ēdiena gatavošanas efektivitāti.
- Ēdiena gatavošanas piederumiem ir jābalstās uz degļu režģiem, nevis uz degļiem.
- Novietojiet ēdiena gatavošanas piederumus degļu centrā, jo pretējā gadījumā tie var apgāzties.
- Nenovietojiet karstus ēdiena gatavošanas piederumus uz vadības paneļa vai ierīces malas. Tas var izraisīt bojājumus.
- Ja noņemat ēdiena gatavošanas piederumu no gāzes degļa, neregulējiet mazāko degļa liesmas iestatījumu vai pilnībā izslēdziet to.
- Nav ieteicams sildīt ēdiena gatavošanas piederumus uz vairākām degļiem vienlaikus, jo zem ēdiena gatavošanas piederumiem uzkrāties karstums var izraisīt ierīces bojājumus.
- Nekādā gadījumā kopā ar ierīci nelietojiet plastmasas vai alumīnija folijas ēdiena gatavošanas piederumus.
- Nenovietojiet uz ierīces viegli uzliesmojošus priekšmetus. Pastāv ugunsgrēku risks.
- Neizmantojiet ierīci kā darba vai uzglabāšanas virsmu.
- Uzturiet ierīci tīru. Ēdiena paliekas var uzliesmot lietošanas laikā un izraisīt ugunsgrēku.
- Cepot ēdienu eļļā, nepārtraukti uzmaniet to. Pārkarseta eļļa var izraisīt ugunsgrēku.
- Nekādā gadījumā nesildiet taukus vai eļļu bez uzraudzības. Pārkarseti tauki vai eļļa var ātri uzliesmot. Pastāv ugunsgrēku risks.
- Ja eļļa uzliesmo, nekādā gadījumā nedzēsiet uguni ar ūdeni. Pārklājoties pārklājiet ēdiena gatavošanas piederumu ar vāku vai šķīvi. Izslēdziet ierīci un uzgaidiet, līdz ēdiena gatavošanas piederums atdziest.
- Nelietojiet piederumus, ko nav ieteicis ražotājs.
- Nelietojiet piederumus, kam ir bojāta virsma, nolietojuma pazīmes vai citi bojājumi.

- Tīrīšanai neizmantojiet kodīgu tīrīšanas līdzekli. Regulāra apkope un tīrīšana paildzina ierīces kalpošanas laiku.
- Bērni, kuri ir mazāk nekā 8 gadus veci, nedrīkst veikt tīrīšanu un apkopi bez uzraudzības.

Iespējamie bojājumi

- Ierīci drīkst remontēt un pārveidot tikai kvalificēts speciālists.
- Remontēšanas vai pārveidošanas laikā ierīcei ir jābūt atvienotai no elektrotīkla. Izslēdziet jaudas slēdzi vai atvienojiet kontaktdakšu no elektrības rozetes.
- Atvienojot ierīci no elektrības rozetes, nekādā gadījumā nevelciet strāvas vadu, bet gan satveriet kontaktdakšu un izvelciet to.
- Ja strāvas vads ir bojāts, sazinieties ar pilnvarotu apkalpes centru.

Ja neizpildāt ražotāja norādījumus, uz iespējamo remontu neattiecas garantija.

IZSTRĀDĀJUMA APRAKSTS

- 1 Nerūsējošā tērauda plāksne
- 2 Mazais deglis
- 3 WOK deglis
- 4 Vidēja izmēra deglis
- 5 Atsevišķu degļu vadības pogas
- 6 Degļu čuguna režģi











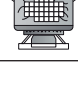

IETEIKUMI UN PADOMI PAR ENERĢIJAS TAUPIŠANU

Pannas dibena diametram ir jāatbilst degļa diametram.

Degļa veids	Ēdiena gatavošanas piederuma dibena diametrs	
	Min.	Maks.
WOK deglis	200 mm	240 mm
Vidēja izmēra deglis	160 mm	180 mm
Mazais deglis	120 mm	160 mm

Piezīme.

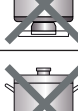
- Nelietojiet ēdiena gatavošanas piederumus, kas izvirszās pāri degļa malai vai ir mazāki nekā deglis.

	Vienmēr lietojiet katram deglim piemērotu ēdiena gatavošanas piederumu, lai nepieļautu gāzes pārtēriņu un ēdiena gatavošanas piederumu krāsas maiņu.	Nelietojiet maza diametra ēdiena gatavošanas piederumus virs lielajiem degļiem. Liesma nedrīkst sasniegt ēdiena gatavošanas piederuma sānus.	
	Lai samazinātu enerģijas zudumu, pārklājiet ēdiena gatavošanas piederumu ar vāku.	Negatavojiet bez vāka vai ar daļēji uzliktu vāku, jo tas izraisa enerģijas zudumu.	
	Lietojiet tikai ēdiena gatavošanas piederumus ar plakānu dibenu.	Nelietojiet pannu ar izliektu vai ieliektu dibenu.	
	Vienmēr novietojiet ēdiena gatavošanas piederumu tieši virs degļa centra, nevis vienā pusē.	Nenovietojiet ēdiena gatavošanas piederumu virs degļa malas, jo piederums var apgāzties.	
		Uz degļu režģiem, kas atrodas netālu no pogām, nedrīkst lietot liela diametra ēdiena gatavošanas piederumus, kas, atrodoties virs degļa centra, var pieskarties pogām vai atrasties tik tuvu tām, ka izraisa temperatūras paaugstināšanos šajā apgabalā un var izraisīt bojājumus.	
	Vienmēr novietojiet ēdiena gatavošanas piederumu uz degļa režģa.	Nekādā gadījumā nenovietojiet ēdiena gatavošanas piederumu uz degļa pārsega.	
		Starp ēdiena gatavošanas piederumu un degļa režģi nedrīkst ievietot nekādus priekšmetus (liesmas ierobežotāju, azbesta plāksni utt.). Tas var izraisīt nopietnus ierīces bojājumus.	
	Uzmanīgi rīkojieties ar ēdiena gatavošanas piederumu, kas ir novietots uz degļa režģa.	Nepārslogojiet ierīci (plīts virsmu). Nepieļaujiet triecienus ar smagiem priekšmetiem.	

LIETOTĀJA ROKASGRĀMATA

Rīcība pirms pirmās lietošanas reizes

Pirms jaunas ierīces lietošanas sākšanas tā ir jānoslauka ar mitru drānu higiēnisku iemeslu dēļ.

Rūpīgi samontējiet visus degļus tā, lai visas daļas pienācīgi iegultu vietā un liesma būtu viendabīga (skatiet 1a. attēlu un 1b. attēlu).

1. Degļa pārsegs
2. Degļa pārsegs WOK – iekšējais
3. Degļa pārsegs WOK – ārējs
4. Liesmas izkliedētājs
5. Degļa korpuss

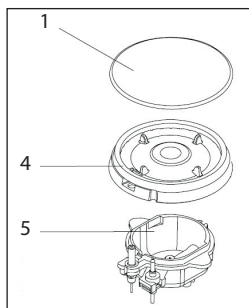

1a att.

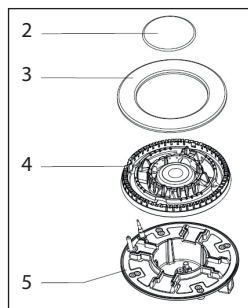

1b att.

1. Novietojiet liesmas izkliedētāju (4) uz degļa korpusa (5) tā, lai aizdedzes elektrods un termoelements būtu izvirzīti caur attiecīgajām atverēm liesmas izkliedētājā (4).
2. Novietojiet degļa pārsegu (1), pēc izvēles degļa (2) un (3) WOK pārsegi, uz liesmas izkliedētāja (4).

Degļa aizdegšana

Katrs deglis ir aprīkots ar drošības ierīci, kas aptur gāzes padevi gadījumā, ja nodziest liesma.

Simbols blakus katrai degļa pogai norāda, kurš deglis tiek kontrolēts, izmantojot šo pogu.

1. Piespiediet attiecīgo degļa pogu un pagrieziet to pretēji pulksteņrādītāja kustības virzienam līdz pozīcijai MAX (Maksimums).
2. Degļa automātiskā aizdegšana notiek tikai tad, ja turat degļa pogu nospiestu maksimālās gāzes padeves pozīcijā.
3. Pēc degļa aizdegšanas turiet degļa pogu nospiestu aptuveni 15 sekundes. Atlaidiet nospiesto pogu.
4. Pēc nospiešanās degļa pogas atlaišanas noregulējiet liesmu, pagriežot pogu vajadzīgajā pozīcijā. Ir jāizvēlas darba pozīcija starp pozīcijām MAX (Maksimums) un MIN (Minimums).
5. Lai izslēgtu degli, pagrieziet pogu pulksteņrādītāja kustības virzienā līdz pozīcijai OFF (Izslēgts).

Piezīme.

1. Nekādā gadījumā neturiet degļa pogu nospiestu ilgāk nekā 15 sekundes. Ja deglis netiek aizdegts 15 sekunžu laikā, atlaidiet nospiesto pogu, pagrieziet to pozīcijā OFF (Izslēgts), uzgaidiet 1 minūti un pēc tam mēģiniet vēlreiz.
2. Strāvas padeves pārtraukuma gadījumā degļus var aizdegt, uzmanīgi izmantojot sērkociņu.

Aizsardzība pret gāzes noplūdi liesmas nodzišanas gadījumā

Netālu no degļa atrodas termoelements, kas uzrauga liesmu, mērot izstaroto siltumu, un gadījumā, ja liesma nejauši nodziest, noslēdz gāzes padevi attiecīgajam deglim.

Ja liesma nejauši nodziest, pagrieziet attiecīgo pogu pulksteņrādītāja kustības virzienā līdz pozīcijai OFF (Izslēgts). Uzgaidiet vienu minūti un atkārtoti aizdedziet degli.

SPRAUSLU NOMAĪŅA UN MINIMĀLĀ LIESMAS AUGSTUMA REGULĒŠANA

Degļu sprauslu nomaiņu un minimālā liesmas augstuma regulēšanu drīkst veikt tikai kvalificēts speciālists vai pilnvarota apkalpes centra darbinieks.

Degļu sprauslu nomaiņa

1. Noslēdziet gāzes padevi un atvienojiet kontaktdakšu no elektrības rozetes.
2. Noņemiet degļa režģi, degļa pārsegu un liesmas izkļiedētāju.
3. Noskrūvējiet sprauslu, izmantojot 7 mm uznavas uzgriežņu atslēgu, un aizstājiet to ar citam gāzes veidam paredzētu sprauslu. Cieši pievelciet sprauslu.
4. Samontējiet atpakaļ visas degļa daļas (liesmas izkļiedētāju, pārsegu un režģi).

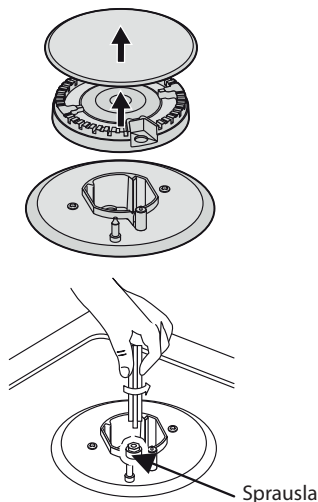

Minimālā liesmas augstuma regulēšana

1. Aizdedziet attiecīgo degli un pagrieziet degļa pogu pozīcijā MIN (Minimums).
2. Pavelciet pogu uz augšu, lai to noņemtu.
3. Noregulējiet minimālo liesmas augstumu, izmantojot skrūvgriezi.
Atkarībā no ierīces modeļa regulēšanas skrūve atrodas gāzes padeves vārsta kātā vai blakus gāzes vārstam (skatiet 2. attēlu).
4. Ieteicamais minimālais liesmas augstums ir 3–4 mm. Ja lietojat propānu/ butānu, ieskrūvējiet regulēšanas skrūvi gandrīz līdz galam.
5. Piestipriniet degļa pogu.
6. Pārlicinieties, ka liesma nenodziest, ātri pagriežot slēdzi no maksimālās plūsmas pozīcijas minimālās plūsmas pozīcijā. Ja liesma nodziest, pavelciet pogu uz augšu, lai to noņemtu, atkārtoti regulējiet minimālo liesmas augstumu un pārbaudiet vēlreiz.
7. Noregulējiet visu degļu minimālo liesmas augstumu.

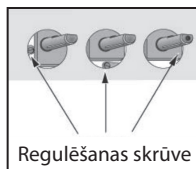

2. att.

Piezīme.

1. Neizjauciet vārsta kātu. Darbības traucējumu gadījumā nomainiet visu vārstu.
2. Pirms visu degļa daļu montāžas pārlicinieties, ka sprauslas nav nosprostotas.
3. Pēc degļu sprauslu nomaiņas pret citam gāzes vaidam paredzētām sprauslām ir jāveic pilna darbības pārbaude un hermētiskuma pārbaude.

TĪRĪŠANA UN APKOPE

- Pirms apkopes un tīrīšanas atvienojiet strāvas vadu no elektrības rozetes vai izslēdziet ierīci izmantotās elektrības rozetes jaudas slēdži.
- Netīriet ierīci, kamēr tā nav pilnībā atdzisusi.
- Tīriet ierīces virsmu ar mitru drānu, mīkstu suku vai sūkli un pēc tam noslaukiet to sausu.
- Netīriet ierīci, izmantojot abrazīvus tīrīšanas līdzekļus vai asus metāla skrāpjus, lai nesaskrāpētu ierīces virsmu.
- Netīriet ierīci, izmantojot tvaika tīrītāju vai jebkādu citu augstspiediena tīrīšanas ierīci.
- Regulāri tīriet ierīci — ieteicams pēc katras lietošanas reizes.

Degļu režģu tīrīšana

- Noņemiet degļu režģus.
- Tīriet režģus, izmantojot mīkstu suku vai sūkli un siltu ūdeni, kam ir pievienots trauku mazgāšanas līdzeklis. Lai notīrītu grūti notīrāmus netīrumus, iepriekš mērcējiet režģus.
- Noslaukiet režģus ar sausu virtuves dvieli.
- Režģus nedrīkst mazgāt trauku mazgājamajā mašīnā.

Tīrīšanas nerūsējošā tērauda plāksni

- Regulāri noslaukiet nerūsējošā tērauda plāksni, izmantojot mīkstu sūkli, kas ir piesūcināts ar silto ūdeni un neredz trauku mazgāšanas līdzekļa.
- Pēc tīrīšanas rūpīgi nosusiniet.
- Pēc iespējas ātrāk notīriet sāli saturošus ēdienus vai šķidrumus.
- Laika gaitā var mainīties ierīces nerūsējošā tērauda daļu krāsa. Tā ir normāla parādība, kas rodas augsta temperatūras iedarbībā. Katrā ierīces lietošanas reizē šīs daļas ir jātīra, izmantojot nerūsējošā tērauda tīrīšanai piemērotu līdzekli.

Degļu tīrīšana

- Noņemiet degļu pārsegus un liesmas izkļiedētājus.
- Mērcējiet tos karstā ūdenī, kam ir pievienots neredz trauku mazgāšanas līdzekļa.
- Pēc tīrīšanas un mazgāšanas rūpīgi nosusiniet tos vai uzgaidiet, līdz tie nožūst gaisa iedarbībā. Pārlicinieties, ka liesmas atveres ir tīras un sausas.
- Tīriet degļu korpusus, izmantojot mitru sūkli, un nosusiniet tos. Noslaukiet aizdedzes elektrodu un termoelementu, izmantojot izspiestu sūkli, un pēc tam noslaukiet tos sausus, izmantojot tīru virtuves dvieli.
- Pirms degļu uzstādīšanas atpakaļ uz nerūsējošā tērauda plāksnes pārlicinieties, ka sprauslas nav nosprostotas.

IERĪCES UZSTĀDĪŠANA

UZMANĪBU!

Pastāv elektrošoka risks. Pirms ierīces uzstādīšanas atvienojiet strāvas vadu no elektrības rozetes.

- Uz bojājumiem, kas ir radušies nepareizas uzstādīšanas dēļ, neattiecas garantija.
- Par ierīces uzstādīšanu ir atbildīgs pircējs, nevis ražotājs.
- Ražotājs neuzņemas nekādu atbildību par cilvēku un dzīvnieku savainojumiem un materiāliem bojājumiem, kas ir radušies nepareizas uzstādīšanas dēļ.
- Ierīces uzstādīšana piemērotā mēbelē nodrošina pareizu tās darbību.
- Ierīce ir jāuzstāda standarta virtuves mēbelē, kas ir paredzēta iebūvējamo ierīču uzstādīšanai, vai atbilstoši pielāgotā mēbelē, kuras izmēri atbilst 3. attēlā norādītajiem.
- Plīts virsmas malām ir jāatrodas vismaz 60 mm attālumā no malas vai aizmugurējās sienas.
- Attālumam starp plīts virsmas augstāko punktu (ieskaitot degļus) un tieši virs plīts virsmas esošās horizontālās plāksnes apakšpusi (izņemot virtuves tvaika nosūcēju) ir jābūt vismaz 700 mm.
- Ja augšējās horizontālās plāksnes sānu mala atrodas tieši pretī plīts virsmas sānu malai, attālumam starp plīts virsmas sānu malu un virs plīts virsmas esošās horizontālās plāksnes apakšpusi ir jābūt vismaz 400 mm.
- Ja virs plīts virsmas sānu malas esošās horizontālās plāksnes apakšpuse atrodas zemāk nekā 400 mm, tās sānu malai ir jāatrodas vismaz 50 mm attālumā no plīts virsmas sānu malas vertikālās plaknes.
- Virtuves mēbelei ir jābūt izgatavotai no karstumizturīga materiāla, kas spēj izturēt vismaz 120 °C temperatūru. Izmantotajiem materiāliem un līmēm ir jāspēj izturēt ierīces uzsilšana atbilstoši standartam CSN EN 60335-2-6. Šim standartam neatbilstoši materiāli vai līmes var deformēties vai nolobīties.
- Ierīci nedrīkst uzstādīt tieši blakus virtuves skapītim, kas ir izgatavots no viegli uzliesmojoša materiāla un ir izvirszīts virs darba virsmas.
- Ja zem plīts virsmas atrodas kāda ierīce, attālumam starp šīm divām ierīcēm ir jābūt vismaz 25 mm (skatiet 4. attēlu).

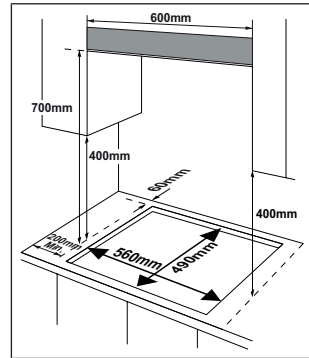

3. att.

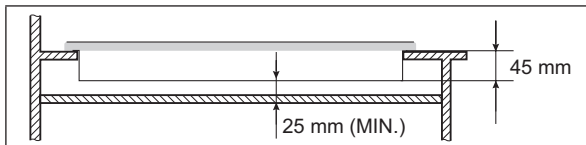

4. att.

Elektrības padeves pievienošana

- Pārbaudiet, vai pievienotais spriegums un strāvas aizsardzība atbilst datu plāksnītē norādītajiem parametriem.
- Lietojiet tikai iezemētas elektrības rozetes.
- Nelietojiet sadalīšanas rozetes, savienotājus vai pagarinājuma vadus.
- Strāvas vada kontaktdakšai ir jābūt viegli pieejamai pat pēc uzstādīšanas.
- Savienojuma izmaiņas drīkst veikt tikai kvalificēts speciālists.
- Ierīces elektrodrošību var garantēt tikai tad, ja ierīces aizsargspaiļe ir pievienota strāvas sadales tīkla aizsargvadam.
- Ražotājs neuzņemas atbildību par savainojumiem vai bojājumiem, kas ir radušies tāpēc, ka nav izveidots aizsargsavienojums vai tas ir izveidots nepareizi.
- Strāvas vads ir jānovieto tā, lai tas nesaskartos ar ierīces karstajām daļām un nebūtu deformēts vai pārmērīgi salocīts.
- Ja ierīce tiek pievienota spaiļu blokam vai sadales kārbai, pievērsiet uzmanību atsevišķu vadu kodēšanas krāsai vai aprakstam.

Gāzes padeves pievienošana

- Ierīces pievienošanu drīkst veikt tikai kvalificēts speciālists.
- Šī ierīce ir jāuzstāda un jāpievieno atbilstoši standartu CSN 38 6441 un CSN 38 6460 noteikumiem.
- Ja lietojat propānu/butānu (LPG) vai balonos iepildītu propānu/butānu, ir jāizpilda standarta CSN 38 6460 noteikumi.
- Pārbaudiet, vai pievienotais gāzes ievads atbilst datu plāksnītē norādītajiem parametriem.
- Šī ierīce ir paredzēta darbināšanai ar LPG vai dabasgāzi (NG). Pielāgošanu lietošanai ar LPG vai dabasgāzi (NG) drīkst veikt tikai kvalificēts speciālists.
- Ja ierīce ir pievienota dabasgāzei (NG), izmantojiet vītņotu pāru adapteri GJ 1/2" (5. att.).
- Ja ierīce ir savienota ar sašķidrinātu naftas gāzi, izmantojiet spraudņa savienošanas pāru adapteri (6. att.).
- Gāzes ievads ir jānovieto tā, lai tas nesaskartos ar ierīces karstajām daļām un nebūtu deformēts vai salocīts.
- Ja zem gāzes plīts virsmas atrodas cepeškrāsns, novietojiet ievada cauruli vai gāzes šļūteni tā, lai tā nesaskartos ar cepeškrāsns virsmu.

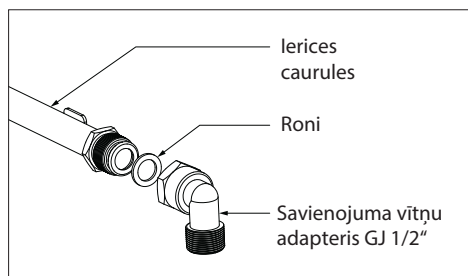

5. att.

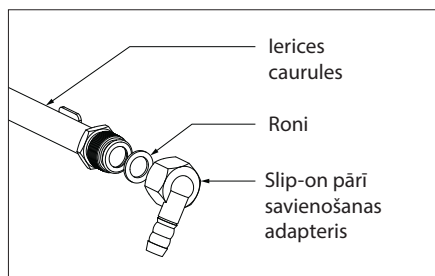

6. att.

Ierīces uzstādīšanas darbības

1. Pirms pirmās lietošanas reizes noņemiet no ierīces visu iepakojumu un mārketinga materiālus.
2. Apgrīziet ierīci otrādi un novietojiet to uz mīksta polsterējuma. Apgrīžot ierīci otrādi, uzmanieties, lai nesabojātu aizdedzes elektrodus un termoelementus.
3. Pielīmējiet blīvlentu pa perimetru ierīces apakšpusē. Blīvlenta ir jāpielīmē tā, lai tā nepārklātos ierīces stūros un savienojuma vietās nebūtu spraugu.
4. Piestipriniet ierīcei skavas, lai pielāgotu to pozīciju.
5. Novietojiet ierīci uz darba virsmas malas un izvelciet strāvas vadu caur darba virsmu, lai pēc uzstādīšanas varētu piekļūt kontaktdakšai vai spaiļu blokam.
6. Uzmanīgi ievietojiet ierīci iepriekš izzāģētajā darba virsmas izgriezumā. Uzmanieties, lai nesaspiestu strāvas vadu.
7. Pievienojiet ierīcei ievada cauruli vai gāzes šļūteni (skatiet sadaļu "Gāzes padeves pievienošana").
8. Pārvietojiet ierīces apakšpusē esošo skavu pozīciju tā, lai tās pienācīgi atbalstītos pret darbvirsmas malu (skatiet 7. attēlu), un pievelciet skavas.
9. Pievienojiet strāvas vadu elektrības kontaktlīdždai vai spaiļu blokam (skatiet sadaļu "Elektrības padeves pievienošana").

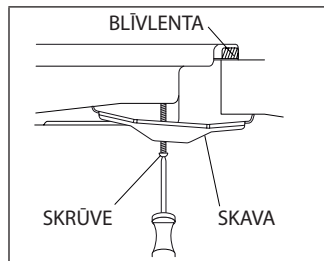

7. att.

Piezīme.

Neizmantojiet silikonu vai cita veida līmi, lai pie pielīmētu ierīci darba virsmai. Tas apgrūtina ierīces izņemšanu gadījumā, ja ir jāveic remonts (apkalpe).

Izņemšana

Izņemot ierīci, ir svarīgi pareizajā secībā izpildīt tālāk norādītās darbības.

1. Vispirms atvienojiet strāvas vadu no elektrotīkla (izvelciet kontaktdakšu vai izslēdziet jaudas slēdzi).
2. Noslēdziet gāzes padevi ierīcei. Atvienojiet ievada cauruli vai gāzes šļūteni.
3. Atbrīvojiet stiprinājuma skavas un izņemiet ierīci no darba virsmas.

PROBLĒMU NOVĒRŠANA

Ierīci drīkst remontēt un pārveidot tikai kvalificēts speciālists vai pilnvarota apkalpes centra darbinieks.

Nepareizs ierīces remonts vai pārveidošana var radīt nopietnu apdraudējumu jums un jūsu tuvumā esošajiem cilvēkiem un priekšmetiem.

Izmantojot tālāk sniegto informāciju, lietotājs var novērst dažas nenozīmīgas problēmas, kas ir radušās gāzes plīts virsmas lietošanas laikā.

Problēmas apraksts	Iespējamais cēlonis	Risinājums
Deglis nedeg.	Aizdedzes elektrods nerada dzirksteli.	Pārlicinieties, ka strāvas vads ir pareizi pievienots.
	Degļa pārsegs ir uzstādīts nepareizi.	Pārbaudiet, vai degļa pārsegs ir pareizi uzstādīts uz liesmas izkļiedētāja.
	Gāzes ievads ir noslēgts.	Atveriet gāzes ievadu vai arī pārbaudiet, vai gāzes caurule (šjūtene) nav deformēta.
Deglis slikti deg.	Gāzes ievades nav pilnībā atvērts.	Pilnībā atveriet gāzes padevi.
	Degļa pārsegs ir uzstādīts nepareizi.	Pārbaudiet, vai degļa pārsegs ir pareizi uzstādīts uz liesmas izkļiedētāja.
	Netīrs aizdedzes elektrods.	Notīriet aizdedzes elektrodu, izmantojot mikstu sūkli.
	Degļu pārsegi ir slapji.	Nosusiniet degļu pārseģus.
	Liesmas izkļiedētāja atveres ir nosprostotas.	Notīriet liesmas izkļiedētāju.
Degļi var aizdegt, taču tas nekavējoties nodzīst.	Neesat pietiekami ilgi turējis nospiestu attiecīgā degļa pogu.	Degļa aizdegšana notiek tikai tad, ja turat degļa pogu nospiestu maksimālās gāzes padeves pozīcijā. Pēc degļa aizdegšanas turiet degļa pogu nospiestu aptuveni 15 sekundes. Atlaidiet nospiesto pogu.
Degļa aizdegšanas un degšanas laikā ir dzirdams troksnis.	Degļa pārsegs ir uzstādīts nepareizi.	Pārbaudiet, vai degļa pārsegs ir pareizi uzstādīts uz liesmas izkļiedētāja.
Lietošanas laikā deglis nodzīst.	Termoelements ir netīrs.	Notīriet termoelementu, izmantojot mikstu sūkli.
	Vāritais ēdiens ir pārplūdis un nodzīsis liesmu.	Pagrieziet degļa pogu pozīcijā OFF (Izslēgts). Uzgaidiet vienu minūti un atkārtoti aizdedziet degli.
	Telpā ir pārāk spēcīgs caurvējš.	Pagrieziet degļa pogu pozīcijā OFF (Izslēgts). Pārlicinieties, ka telpā nav pārāk spēcīgs caurvējš. Uzgaidiet vienu minūti un atkārtoti aizdedziet degli.
Liesma deg dzeltenā krāsā.	Liesmas izkļiedētāja atveres ir nosprostotas.	Notīriet liesmas izkļiedētāju.
	Tiek lietots cits gāzes veids.	Pārbaudiet, vai pievienotais gāzes veids atbilst datu plāksnītē norādītajiem parametriem.
Liesma ir nevienmērīga.	Liesmas izkļiedētāja atveres ir nosprostotas.	Notīriet liesmas izkļiedētāju.
	Degļa pārsegs ir uzstādīts nepareizi.	Pārbaudiet, vai degļa pārsegs ir pareizi uzstādīts uz liesmas izkļiedētāja.
Telpā ir jūtama gāzes smarža.	Ir radusies gāzes noplūde — nedarbojas viens no termoelementiem.	Pārtrauciet ierīces lietošanu. Noslēdziet gāzes padevi, vēdiniet telpu un sazinieties ar kvalificētu speciālistu vai pilnvarota apkalpes centra darbinieku, lai veiktu gāzes savienojuma hermētiskuma pārbaudi vai ierīces remontu.

VIDES AIZSARDŽĪBA

- Iepakojuma materiālus un vecās ierīces ir ieteicams pārstrādāt.
- No ierīces kārbas var atbrīvoties kā no šķīrotajiem atkritumiem.
- Nododiet plastmasas polietilēna (PE) maisus savākšanas centrā, kur tiek nodrošināta pārstrāde.

Ierīces pārstrāde pēc tās kalpošanas laika beigām



Šī ierīce ir marķēta atbilstoši Eiropas Direktīvai 2012/19/ES par elektrisko un elektronisko iekārtu atkritumiem (EEIA) Uz izstrādājuma vai tā iepakojuma esošais simbols norāda, ka no šī izstrādājuma nedrīkst atbrīvoties kopā ar mājsaimniecības atkritumiem. Tas ir jānogādā savākšanas centrā, kur tiek nodrošināta elektrisko un elektronisko iekārtu pārstrāde. Pienācīgā veidā atbrīvojoties no šī izstrādājuma, jūs palīdzat novērst jebkādu negatīvu ietekmi uz vidi un cilvēku veselību, ko pretējā gadījumā izraisītu nepareiza atbrīvošanās no šī izstrādājuma. No izstrādājuma ir jāatbrīvojas saskaņā ar atkritumu pārvaldības noteikumiem. Lai saņemtu papildinformāciju par šī izstrādājuma pārstrādi, sazinieties ar vietējo uzraudzības iestādi, mājsaimniecības atkritumu savākšanas pakalpojumu sniedzēju vai veikalu, kur nopirkt izstrādājumu.

ACKNOWLEDGEMENT

Thank you for purchasing a Concept product and we wish you to be satisfied with our product throughout its use.

Carefully read the entire user manual before first use and keep it. Ensure that other people handling this product are familiar with this manual.

CONTENTS

Technical parameters

Important notices

Product description

Advice and tips for saving energy

User manual

Replacement of nozzles and adjustment of the minimum flame height

Cleaning and maintenance

Installation of the appliance

Troubleshooting

TECHNICAL PARAMETERS

Voltage		230 V ~ 50 Hz	
Type of natural gas		G20, 20 mbar	
Type of propane-butane (after nozzle replacement)		G30/G31, 28-30 mbar	
Type and size of gas connection		G 1/2"	
Small burner	Heat output	1.0 kW	
	Nozzle designation	Ø 0.72	Ø 0.50
	Gas consumption	73 g/h (LPG)	
Medium burner	Heat output	1.75 kW	
	Nozzle designation	Ø 0.97	Ø 0.65
	Gas consumption	127 g/h (LPG)	
WOK burner	Heat output	3.3 kW	
	Nozzle designation	Ø 1.28	Ø 0.93
	Gas consumption	240 g/h (LPG)	
Max. total heat output		7.8 kW	
Outer dimensions (W x D x H)		590 x 510 x 90	
Dimensions for installation (W x D x H)		560 x 490 x 45	
Weight		10,3 kg	

The manufacturer reserves the right to make any technical changes, printing errors and differences in the representation without prior notice.

IMPORTANT NOTICES

Upon receiving the gas hob

- Immediately after delivery, check the packaging and the appliance for damage caused by transport.
- **ATTENTION!** Some corners and edges of the appliance that will be hidden after installation can be sharp! Take care to avoid injury!
- If the appliance is damaged, do not put it into operation. Contact your supplier as soon as possible.
- Before first use, remove all packaging and marketing materials from the appliance.
- Keep the packaging out of the reach of children or dispose of it properly.
- **This appliance must be installed in accordance with the regulations in force and should only be used in a well-ventilated area. Read the manuals before installing and using the appliance.**

During installation

- The appliance is designed to be inserted into a cutout in a kitchen furniture worktop.
- The sealing attached to the edges of the hob prevents liquids from leaking under the hob.
- Use the appliance only as described in this manual.
- During installation, the appliance must be disconnected from the mains and the main gas valve must be closed.
- Verify that the connected voltage and gas supply correspond to the data on the nameplate. Only use power supply with earthing.
- After installation, there must be free access to the electric plug or circuit breaker and gas supply valve.
- This appliance can be used in households and similar areas, such as:
 - Kitchenettes in shops, offices and other workplaces.
 - Appliances used in agriculture.
 - Appliances used by guests in hotels, motels and other areas.
 - Appliances used in bed and breakfast establishments.
- **When using the appliance, ensure adequate ventilation of the room, because gas combustion causes burning of oxygen in the room and creation of harmful flue gases!**

- **Make sure the room is well ventilated during cooking. It is recommended that the cooker hood be turned on during cooking to remove harmful flue gases and the steam generated during cooking.**
- Power cables of other appliances must not touch hot burner grates. This can damage both the cable insulation and the appliance itself.
- Do not touch hot surfaces during use or shortly after using the appliance.
- Do not touch the appliance with damp or wet hands.
- Do not use this appliance if it comes in contact with water.
- If there is a drawer under the appliance, do not store any flammable objects or sprays in it. Risk of fire!
- Do not allow children or incompetent persons to handle the appliance, use it out of their reach.
- Children must not play with the appliance.
- Take extra care when using the appliance near children.
- Do not allow the appliance to be used as a toy.
- This appliance may be used by children over the age of 8 and persons with reduced physical, sensory or mental capabilities or without appropriate experience and knowledge only under supervision or if they were familiarized with the instructions for use of the appliance in a safe way and understand its risks.
- In the case of a fault, turn off the appliance, pull out the plug from the electrical socket and close the gas supply to the appliance.
- When unplugging the appliance from the electrical socket, never pull the power cord, but grasp the plug and pull it out.
- Do not immerse the power cord or the plug in water or any other liquid.
- Regularly check the appliance and power cord for damage.
- Do not turn on a damaged appliance.
- If the appliance is not in operation, make sure all knobs are in the off position.
- Use the burners only if there is cookware on top of them. Do not heat empty cookware.
- **ATTENTION!** Risk of fire! Make sure that the burner diameter on the gas stove or gas hob corresponds with the used cookware. When using cookware with a smaller diameter than recommended, the flame might start to burn also on the sides of the cookware and melt plastic handles.

- Do not use cookware with a curved bottom or with a smaller bottom diameter than recommended. This would reduce cooking efficiency.
- Cookware must stand on burner grates, not directly on burners!
- Place cookware in the centre of burners, otherwise it could tip over.
- Do not place hot cookware on the control panel or the edge of the appliance. This could cause damage.
- If you remove cookware from a gas burner, reduce its flame to a minimum or completely turn it off!
- It is not recommended to heat cookware simultaneously on several burners, because the resulting heat build-up under the cookware may damage the appliance.
- Never use plastic or aluminium foil cookware on the appliance.
- Do not place flammable objects on the appliance. There is a risk of fire!
- Do not use the appliance as a work or storage surface!
- Keep the appliance clean. Food residues could ignite during operation and cause fire!
- When frying, keep eye on the food at all times. Overheated oil can cause fire!
- Never heat fat or oil unattended. Overheated oil or fat may rapidly ignite. There is a risk of fire!
- If oil should ignite, never extinguish the fire with water. Immediately cover the cookware with a lid or a plate. Switch off the appliance and allow the cookware to cool down.
- Do not use accessories other than those recommended by the manufacturer.
- Do not use accessories with a damaged surface, worn out or with other defects.
- Do not use a corrosive cleaning agent for cleaning. Regular maintenance and cleaning extends the life of the appliance.
- Cleaning and maintenance must not be performed by children under 8 years of age without supervision.

Possible defects

- The appliance may only be repaired and interfered with by a qualified professional.
- When repairing or interfering with the appliance, it must be disconnected from the mains. Switch off the circuit breaker or pull out the plug from the electrical socket.
- When unplugging the appliance from the electrical socket, never pull the power cord, but grasp the plug and pull it out.
- If the power cord is damaged, contact an authorized service centre.

If you fail to follow the manufacturer's instructions, the potential repair will not be covered under warranty.

PRODUCT DESCRIPTION

- 1 Stainless steel plate
- 2 Small burner
- 3 WOK burner
- 4 Medium burner
- 5 Controls of individual burners
- 6 Cast iron burner grates















ADVICE AND TIPS FOR SAVING ENERGY

The diameter of the bottom of the pan should correspond to that of the burner.

Burner type	Cookware bottom diameter	
	Min.	Max.
WOK burner	200 mm	240 mm
Medium burner	160 mm	180 mm
Small burner	120 mm	160 mm

Note:

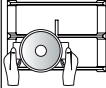
- Do not use cookware exceeding the edge of the burner or smaller than the burner.

	Always use cookware that is suitable for each burner, to avoid wasting gas and discolouring the cookware.	Do not use small diameter cookware on large burners. The flame should not reach the sides of the cookware.	
	To minimize energy loss, cover the cookware with a lid.	Avoid cooking without a lid or with the lid half off – this leads to energy losses.	
	Only use flat bottom cookware.	Do not use a pan with a convex or concave bottom.	
	Always place the cookware right above the centre of the burner, not to one side.	Do not place cookware on the edge of the burner, as it could tip over.	
		Do not use cookware with a large diameter on the burner grates near the knobs, which when placed on the middle of the burner may touch the knobs or be so close to them that they increase the temperature in this area and may cause damage.	
	Always place cookware on the burner grate.	Never place cookware directly on the burner cover.	
		Do not place anything between the cookware and the burner grate (flame limiter, asbestos plate, etc.). This could cause serious damage to the appliance.	
	Handle cookware carefully when it is placed on the burner grate.	Do not overload the appliance (hob). Avoid impacts of heavy objects.	

USER MANUAL

Before first use

Before putting a new appliance into operation, you should wipe it with a damp cloth for hygienic reasons.

Carefully assemble all burners according to Fig. 1a and Fig. 1b, so that all parts fit properly and the flame is uniform.

1. Burner cover
2. WOK burner cover
– internal
3. WOK burner cover
– external
4. Flame spreader
5. Burner body

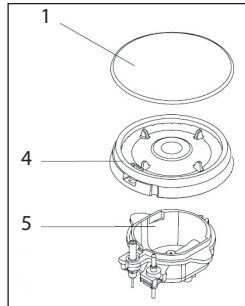

Fig. 1a

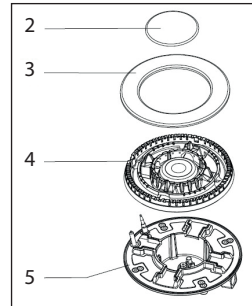

Fig. 1b

1. Place the flame spreader (4) on the burner body (5) so that the ignition electrode and the thermoelectric cell extend through their respective holes in the flame spreader (4).
2. Place the burner cover (1), the WOK covers of the burner (2) and (3), on the flame spreader (4).

Ignition of a burner

Each burner is fitted with a safety device designed to stop the gas supply if the flame goes out.

The symbol next to each burner knob indicates which burner it operates.

1. Press and turn the respective burner knob counter-clockwise to the maximum position (MAX).
2. Automatic ignition of the burner occurs only if you hold the burner knob in the maximum position.
3. After igniting the burner, hold the pressed burner knob for about 15 seconds. Release the pressed knob.
4. After releasing the pressed burner knob, adjust the flame by turning the knob to the desired position. The operating position must be selected between the maximum (MAX) and minimum (MIN) position.
5. To switch off the burner, turn the knob clockwise to the OFF position.

Note:

1. Never hold a pressed burner knob for more than 15 seconds. If the burner does not ignite within 15 seconds, release the pressed knob and turn it to the OFF position, wait for 1 minute and then try again.
2. In case of power failure, the burners can be lit by carefully using a match.

Protection against gas leakage without flame

It is a thermoelectric cell located near the burner, which monitors the flame on the basis of heat radiation and if the flame accidentally goes out, it closes the gas supply of the specific burner.

If a flame accidentally goes out, turn the respective knob clockwise to the OFF position. Wait one minute and reignite the burner.

REPLACEMENT OF NOZZLES AND ADJUSTMENT OF THE MINIMUM FLAME HEIGHT

Replacement of burner nozzles and adjustment of the minimum flame height may be performed only by a qualified professional or authorized service personnel.

Replacement of burner nozzles

1. Close the gas supply and pull out the plug from the electrical socket.
2. Remove the burner grate, burner cover and flame spreader.
3. Unscrew the nozzle using a 7mm socket spanner and replace it with a nozzle for a different gas type. Firmly tighten the nozzle.
4. Reassemble all parts of the burner (flame spreader, cover and grate).

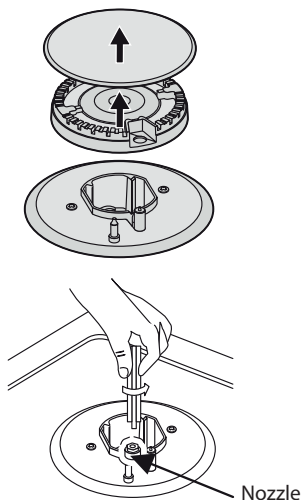

Adjustment of minimum flame height

1. Ignite the respective burner and turn the burner knob to the minimum position (MIN).
2. Pull the knob up to remove it.
3. Adjust the minimum flame height using a screwdriver. Depending on the appliance model, the adjustment screw is located either in the shaft of the gas valve or next to the gas valve (see Fig. 2).
4. The ideal minimum flame height should be 3–4 mm. When using propane-butane, screw in the adjustment screw almost completely.
5. Mount the burner knob.
6. Make sure that the flame does not go out by quickly turning from maximum flow to minimum flow. If it does, pull the knob up to remove it, readjust the minimum flame height and perform another check.
7. Adjust the minimum flame height for all burners.

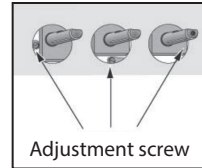

Fig. 2

Note:

1. Do not disassemble the valve shaft. In the event of a malfunction, change the whole valve.
2. Before mounting all burner parts, make sure that the nozzles are not clogged.
3. After replacing burner nozzles for a different gas type, it is necessary to perform a full operation test and leakage test.

CLEANING AND MAINTENANCE

- Before maintenance and cleaning, disconnect the power cord from the electrical socket or switch off the circuit breaker of the electrical socket of the appliance.
- Do not clean the appliance until it has completely cooled down.
- Clean the surface of the appliance with a damp cloth, soft brush or soft sponge, then wipe dry.
- Do not clean the appliance using coarse abrasive cleaners or sharp metal scrapers so as not to scratch the surface of the appliance.
- Do not clean the appliance using a steam cleaner or any other high-pressure cleaning device!
- Clean the appliance regularly, preferably after each use.

Cleaning of burner grates

- Take off the burner grates.
- Clean the grates with a soft brush or soft sponge in warm water with a dish-washing detergent. For stubborn dirt, soak beforehand.
- Wipe the grates with a clean dish towel.
- Grates cannot be washed in a dishwasher.

Cleaning of the stainless steel plate

- Regularly wipe the stainless steel plate using a soft sponge soaked in warm water with a small amount of dish-washing detergent.
- Dry thoroughly after cleaning.
- Remove salty foods or liquids as soon as possible.
- Over time, a change in colour may occur in the stainless steel parts of the appliance. This is a normal phenomenon resulting from the effect of high temperatures. Each time the appliance is used these parts should be cleaned with a product that is suitable for stainless steel.

Cleaning of burners

- Remove the burner covers and flame spreaders.
- Soak them in hot water and a small amount of dish-washing detergent.
- After cleaning and washing, thoroughly dry them or let them air dry. Make sure that the flame holes are clean and dry.
- Clean the burner bodies with a damp sponge and dry them. Wipe the ignition electrode and thermoelectric cell with a wrung-out sponge and then wipe them dry with a clean dish towel.
- Before mounting the burners back on the stainless steel plate, make sure that the nozzles are not clogged.

INSTALLATION OF THE APPLIANCE

ATTENTION!

There is a risk of electric shock! Before installation of the appliance, disconnect the power cord from the electrical socket.

- Defects caused by improper installation are not covered under warranty.
- The responsibility for the installation of the appliance is on the buyer, not the manufacturer.
- The manufacturer bears no responsibility for damages to persons, animals and objects due to improper installation.
- Placing the appliance into suitable furniture will ensure its correct operation.
- The appliance is installed into standard kitchen furniture designed for built-in appliances or in appropriately modified furniture with dimensions according to Fig. 3.
- The edges of the hob must be at a minimum distance of 60 mm from a side or rear wall.
- There must be at least a 700mm gap between the highest point of the hob (including burners) and the bottom side of the horizontal surface located directly above the hob (excluding the kitchen hood).
- If the side edge of the upper horizontal plate is flush with the side edge of the hob, the minimum distance between the side edge of the hob and the bottom of the horizontal plate above the hob must be 400 mm.
- If the bottom of the horizontal plate above the side edge of the hob is lower than 400 mm, its side edge must be at least 50 mm away from vertical plane of the side edge of the hob.
- The kitchen furniture must be made of heat-resistant material resistant to temperatures of at least 120°C. The materials and adhesives used must withstand the warming of the appliance according to CSN EN 60335-2-6. Materials and adhesives not complying with this standard may deform or peel off.
- The appliance must not be installed in the immediate vicinity of a kitchen cabinet made of flammable material that extends over the surface of the worktop.
- If there is an appliance located under the hob, there must be at least a 25mm gap between these two appliances (see Fig. 4).

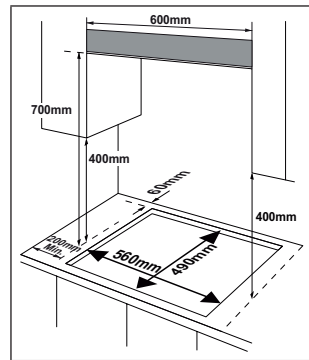

Fig. 3

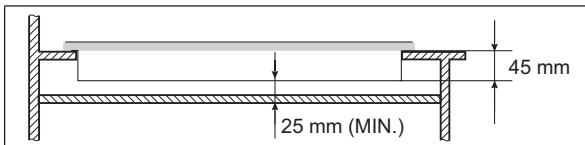

Fig. 4

Electrical connection

- Verify that the connected voltage and current protection correspond to the data on the nameplate.
- Only use electrical sockets with earthing.
- Do not use splitter sockets, connectors or extension cords.
- The plug of the power cord must be freely accessible even after its installation.
- Changes to the connection may only be made by a qualified professional.
- The electrical safety of the appliance can only be guaranteed if the protective terminal of the appliance is connected to the protective conductor of the power distribution network.
- The manufacturer is not responsible for damage to persons or objects due to missing or incorrect protective connection.
- The power cord must be positioned so that it does not come into contact with the hot parts of the appliance and is not deformed or excessively bent.
- If the appliance is connected to a terminal block or to a distribution box, observe the colour coding or description of individual conductors.

Gas connection

- Connection of the appliance may only be performed by a qualified professional!
- This appliance must be installed and connected in accordance with the provisions of CSN 38 6441 and CSN 38 6460.
- When using propane-butane (LPG) or propane-butane in cylinders, the provisions of CSN 38 6460 must be observed.
- Verify that the connected gas inlet corresponds to the data on the nameplate.
- This appliance is designed to run on LPG or natural gas (NG). Adjustment for use on LPG and natural gas (NG) may only be performed by a qualified professional.
- If the appliance is connected to natural gas (NG), use a threaded pairing adapter GJ 1/2" (see Fig. 5).
- If the appliance is connected to LPG, use the plug-in pairing adapter (see Fig. 6).
- The gas inlet must be positioned so that it does not come into contact with the hot parts of the appliance and is not deformed or bent.
- If there is an oven located under the gas hob, place the inlet pipe or gas hose so that it does not come into contact with the oven surface.

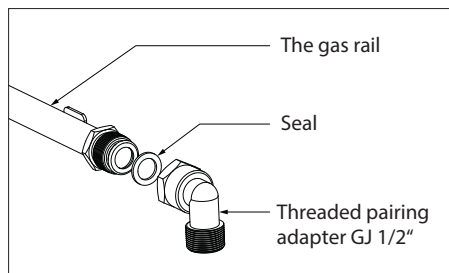

Fig. 5

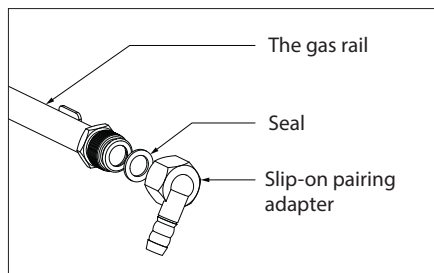

Fig. 6

Follow these steps to install the appliance:

1. Before first use, remove all packaging and marketing materials from the appliance.
2. Turn the appliance upside down and place it on a soft pad. Be careful not to damage the ignition electrodes and thermoelectric cells when turning the appliance over.
3. Attach sealing along the perimeter at the bottom of the appliance. The sealing must not overlap at the corners and must not form a gap between the joints.
4. Attach clamps to the appliance to adjust their position.
5. Place the appliance on the edge of the worktop and insert the power cord through the worktop so that the plug or terminal block remains accessible after installation.
6. Carefully insert the appliance into a prepared cutout in the worktop. Be careful not to pinch the power cord.
7. Connect the inlet pipe or gas hose to the appliance (see section Gas connection).
8. Adjust the clamps on the bottom of the appliance so that they fit properly on the edge of the worktop (see Fig. 7) and tighten the clamps.
9. Connect the power cord to an electrical socket or terminal block (see section Electrical connection).

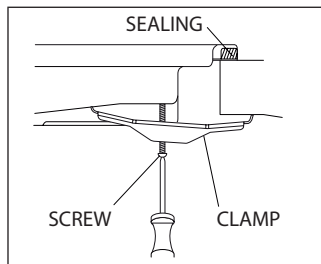

Fig. 7

Note:

Do not use silicones or any adhesives to seal the appliance to the worktop. This would make it difficult to remove the appliance for possible repairs (servicing).

Removal

When removing the appliance, it is important to follow these steps in the correct order:

1. First disconnect the power cord from the mains (pull out the plug or switch off the circuit breaker).
2. Close the gas supply to the appliance. Disconnect the inlet pipe or gas hose.
3. Loosen the fastening clamps and remove the appliance from the worktop.

TROUBLESHOOTING

The appliance may only be repaired and interfered with by a qualified professional or authorized service centre. Improper repairs and interference with the appliance may pose a serious risk to you and your surroundings.

Some minor defects that appear when using the gas hob can be removed by the user with the help of the following overview.

Description of the defect	Possible cause	Solution
The burner does not burn	The ignition electrode does not spark	Make sure the power cord is correctly connected.
	The burner cover is mounted incorrectly	Verify correct mounting of the burner cover on the flame spreader.
	Closed gas inlet	Open the gas inlet or check the gas pipe (hose) for any deformation.
The burner is burning poorly	The gas inlet is not open completely	Open the gas supply completely.
	The burner cover is mounted incorrectly	Verify correct mounting of the burner cover on the flame spreader.
	Dirty ignition electrode	Clean the ignition electrode with a soft sponge.
	The burner covers are wet	Dry the burner covers.
	The holes in the flame spreader are clogged	Clean the flame spreader.
The burner can be ignited but goes out immediately	You have not held the knob of the respective burner pressed sufficiently long	Ignition of the burner occurs only if you hold the burner knob in the maximum position. After igniting the burner, hold the pressed burner knob for about 15 seconds. Release the pressed knob.
Noise when the burner is ignited and burning	The burner cover is mounted incorrectly	Verify correct mounting of the burner cover on the flame spreader.
A burner goes out when in use	Dirty thermoelectric cell	Clean the thermoelectric cell with a soft sponge.
	The boiled food overflowed and extinguished the flame	Turn the burner knob to the OFF position. Wait one minute and reignite the burner.
	There is too much draft in the room	Turn the burner knob to the OFF position. Make sure there is not too much draft in the room. Wait one minute and reignite the burner.
Yellow flame burning	The holes in the flame spreader are clogged	Clean the flame spreader.
	Different gas type is used	Verify that the connected gas type corresponds to the data on the nameplate.
Uneven flame	The holes in the flame spreader are clogged	Clean the flame spreader.
	The burner cover is mounted incorrectly	Verify correct mounting of the burner cover on the flame spreader.
There is a gas smell in the room	Gas leakage – failure of the function of one of the thermoelectric cells	Stop using the appliance. Close the gas supply, ventilate the room and have the tightness of the gas connection checked or have the appliance repaired by a qualified professional or authorized service centre.

ENVIRONMENTAL PROTECTION

- Prefer recycling of packaging materials and old appliances.
- The box from the appliance can be disposed of as sorted waste.
- Hand over the plastic polyethylene (PE) bags to a collection point for recycling.

Recycling of the appliance at the end of its life:



This appliance is labelled in accordance with European Directive 2012/19/EU on Waste Electrical and Electronic Equipment (WEEE). The symbol on the product or its packaging indicates that this product does not belong to household waste. It must be taken to a collection point for recycling electrical and electronic equipment. By ensuring proper disposal of this product, you will help prevent any negative consequences for the environment and human health that would otherwise be resulting from improper disposal of this product. The disposal must be in accordance with the waste management regulations. For more detailed information about recycling of this product, please contact your local authority, household waste disposal service or the shop where you purchased the product.

CZ

Seznam servisních míst

SK

Zoznam servisných stredísk

PL

Wykaz punktów serwisowych

Česká republika

Název	Ulice	PSČ	Město	Telefon	E-mail
Jindřich Valenta CONCEPT	Vysokomýtská 1800	565 01	Choceň	+420 465 471 400	servis@my-concept.cz

Slovenská republika

Názov	Ulica	PSČ	Mesto	Telefón	E-mail
ELKO Valenta Slovakia, s.r.o.	Hurbanova 1563/23	911 01	Trenčín	+421 326 583 465	info@my-concept.sk

Polska

Nazwa	Ulica	Kod	Miasto	Telefon	E-mail
Concept Polska sp. z o.o.	Ostrowskiego 30	53-238	Wrocław	+48 713 390 444	servis@my-concept.pl

concept

CZ

Jindřich Valenta – Concept

Vysokomytská 1800, 565 01 Choceň

Tel. +420 465 471 400

www.my-concept.cz

SK

ELKO Valenta – Slovakia, s.r.o.

Hurbanova 1563/23, 911 01 Trenčín

Tel.: +421 326 583 465

www.my-concept.sk

PL

CONCEPT POLSKA sp. z o.o.

Ostrowskiego 30, 53-238 Wrocław

Tel.: +48 713 390 444

www.my-concept.pl

LV

Verners VT Ltd.

Piedrujas iela 5a, Riga, Latvia

Tel. +371 67021021

e-pasts: info@verners.lv, www.verners.lv